

# 2023年度 第1回宇部市バドミントン大会

開催日 令和5年5月14日(日)

会場 俵田翁記念体育館

※太字は昇級

		第1位	第2位	第3位	第3位	
男子	A級	単	白上 一貴 (羽輩会)	森重 貴 (宇部バドミントンクラブ)	岡本 堯之 (try eight)	秋本 涼太 (上郷クラブ)
		複	白上 一貴 (羽輩会)	末村 翔平 (Only Cleare's)	梶山 裕介 (鬼Drive)	等々力 京志郎 (Only Clea's)
			倉重 太貴 (羽輩会)	藤村 崇宏 (UNIT You)	後藤 海斗 (鬼Drive)	作花 優太 (Only Cleare's)
	B級	単	杉山 稜太 (宇部高専)	米澤 和楽 (宇部高専)	森重 裕介 (next UBE)	沖 貞雄 (宇部バドミントンクラブ)
		複	原田 賢汰 (ウイング)	杉山 稜太 (宇部高専)	稲津 孝義 (LiNKs)	小嶋 庵里 (next UBE)
			隼田 典明 (フリー)	藤原 侑大 (宇部高専)	黒見 暢介 (LiNKs)	山縣 勇飛 (next UBE)
	C級	単	中塚 隆之介 (宇部高専)	加世田 和輝 (CITRON)	山内 博志 (ハイクラー)	山縣 陸 (next UBE)
		複	林 龍之介 (ロソバークラブ)	佐藤 紀夫 (アソシエイト)	紙川 弘幸 (アソシエイト)	竹本 英太郎 (フリー)
			山内 優 (P&C)	羽迫 幸博 (アソシエイト)	藤本 勝則 (フェイス)	中村 正吾 (宇部バドミントンクラブ)
女子	A級	単	近本 裕 (Y.B.C)	平井 綾奈 (宇部高専)	山本 涼月 (宇部高専)	( )
		複	河村 音樹 (UNIT you)	中村 香桜里 (宇部高専)	平井 綾奈 (宇部高専)	( )
			近本 裕 (Y.B.C)	山本 涼月 (宇部高専)	岡田 明純 (宇部高専)	( )
	B級	単	藤井 理緒 (岐陽中学校)	金澤 優咲 (泉南中学校)	沖 流央 (next UBE)	金城 杏 (UNIT you)
		複	原田 真由美 (宇部シャトルズ)	金城 杏 (UNIT you)	杉原 加寿子 (小野田クラブ)	吉田 まり子 (らぶミト)
			田代 妙子 (上郷クラブ)	沖 流央 (next UBE)	澄田 明美 (宇部シャトルズ)	原田 佐代子 (宇部シャトルズ)
	C級	単	長井 綾子 (ウイング)	中村 真梨子 (宇部高専)	保田 海咲 (宇部高専)	町田 萌生 (宇部高専)
		複	堀 葉子 (コミスタくすのき)	天野 由香里 (コラント教室)	神田 こころ (宇部高専)	長井 綾子 (ウイング)
			福田 穂奈美 (コミスタくすのき)	磯部 真理子 (コラント教室)	江良 有紗 (宇部高専)	斉藤 真紀子 (ウイング)

# 男子A級ダブルス (10組)

Aブロックは1位・2位、B・Cブロックは1位のみ決勝トーナメント進出

※Aブロックにおいては勝点と同じ場合で直接対戦があれば、その勝者を上位とする

Aブロック	1	2	3	4	生	勝点	ゲーム率	ポイント率	順位
1 渡辺 瞭 鬼Drive 西元 陸 鬼Drive		× ① 1 $\begin{pmatrix} 11 - 21 \\ 21 - 15 \\ 20 - 22 \end{pmatrix}$ 2	× ⑤ 0 $\begin{pmatrix} 19 - 21 \\ 18 - 21 \end{pmatrix}$ 2			0			4
2 末村 翔平 Only Cleare's 藤村 崇宏 UNIT You	○ 2 $\begin{pmatrix} 21 - 11 \\ 15 - 21 \\ 22 - 20 \end{pmatrix}$ 1			○ ⑥ 2 $\begin{pmatrix} 27 - 25 \\ 17 - 21 \\ 21 - 17 \end{pmatrix}$ 1		2			1
3 秋本 涼太 上郷クラブ 春日亀 真樹 上郷クラブ	○ 2 $\begin{pmatrix} 21 - 19 \\ 21 - 18 \end{pmatrix}$ 0			× ② 0 $\begin{pmatrix} 18 - 21 \\ 12 - 21 \end{pmatrix}$ 2		1			3
4 白上 一貴 羽輩会 倉重 太貴 羽輩会		× 1 $\begin{pmatrix} 25 - 27 \\ 21 - 17 \\ 17 - 21 \end{pmatrix}$ 2	○ 2 $\begin{pmatrix} 21 - 18 \\ 21 - 12 \end{pmatrix}$ 0			1	直接対戦で勝ち		2

Bブロック	1	2	3	勝点	ゲーム率	ポイント率	順位
1 小島 淳 BB 田村 将太 ちゅんちゅんクラブ		○ ③ 2 $\begin{pmatrix} 21 - 15 \\ 21 - 12 \end{pmatrix}$ 0	× ⑨ 0 $\begin{pmatrix} 17 - 21 \\ 20 - 22 \end{pmatrix}$ 2	1			2
2 森重 貴 宇部パドミントンクラブ 森重 裕介 next UBE	× 0 $\begin{pmatrix} 15 - 21 \\ 12 - 21 \end{pmatrix}$ 2		× ⑦ 0 $\begin{pmatrix} 13 - 21 \\ 10 - 21 \end{pmatrix}$ 2	0			3
3 梶山 裕介 鬼Drive 後藤 海斗 鬼Drive	○ 2 $\begin{pmatrix} 21 - 17 \\ 22 - 20 \end{pmatrix}$ 0	○ 2 $\begin{pmatrix} 21 - 13 \\ 21 - 10 \end{pmatrix}$ 0		2			1

Cブロック	1	2	3	勝点	ゲーム率	ポイント率	順位
1 等々力 京志郎 Only Clea's 作花 優太 Only Cleare's		○ ④ 2 $\begin{pmatrix} 21 - 17 \\ 15 - 21 \\ 21 - 11 \end{pmatrix}$ 1	○ ⑩ 2 $\begin{pmatrix} 21 - 16 \\ 21 - 19 \end{pmatrix}$ 0	2			1
2 岡本 堯之 try eight 川地 直輝 宇部市役所	× 1 $\begin{pmatrix} 17 - 21 \\ 21 - 15 \\ 11 - 21 \end{pmatrix}$ 2		○ ⑧ 2 $\begin{pmatrix} 21 - 12 \\ 21 - 9 \end{pmatrix}$ 0	1			2
3 長岡 修 ウイング 山本 隆志 ウイング	× 0 $\begin{pmatrix} 16 - 21 \\ 19 - 21 \end{pmatrix}$ 2	× 0 $\begin{pmatrix} 12 - 21 \\ 9 - 21 \end{pmatrix}$ 2		0			3

## 男子A級ダブルス決勝トーナメント

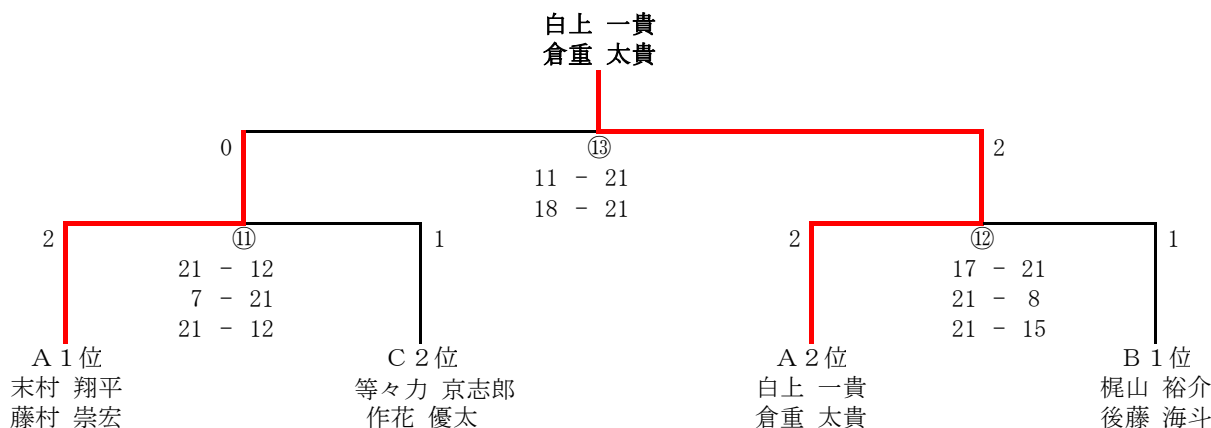

男子B級ダブルス (14組)

A・Bブロックは1位・2位、C・Dブロックは1位のみ決勝トーナメント進出  
 ※A・Bブロックにおいては勝点と同じ場合で直接対戦があれば、その勝者を上位とする

Aブロック		1	2	3	4	勝点	ゲーム率	ポイント率	順位
1	稲津 孝義 LINKS 黒見 暢介 LINKS		○ <sup>①</sup> 2 (21 - 15) 0	○ <sup>⑦</sup> 2 (21 - 4) 0		2	4 ÷ 4 = 1	84 ÷ 128 = 0.66	2
2	岡田 浩司 ミスボ ぐすのき 松本 博史 ミスボ ぐすのき	× 0 (15 - 21) 2			× <sup>⑧</sup> 0 (15 - 21) 2	0	0 ÷ 4 = 0	57 ÷ 141 = 0.40	3
3	竹本 将吾 フー 筒井 天翔 フー	× 0 (4 - 21) 2			× <sup>②</sup> 0 (2 - 21) 2	0	0 ÷ 4 = 0	18 ÷ 102 = 0.18	4
4	杉山 稜太 宇部高専 藤原 侑大 宇部高専		○ 2 (21 - 15) 0	○ 2 (21 - 2) 0		2	4 ÷ 4 = 1	84 ÷ 115 = 0.73	1

Bブロック		1	2	3	4	勝点	ゲーム率	ポイント率	順位
1	野村 隆晴 宇部市役所 新名 真也 宇部市役所		○ <sup>③</sup> 2 (21 - 11) 0	× <sup>⑨</sup> 0 (18 - 21) 2		1	直接対戦で勝ち		2
2	岡島 忍武 宇部高専 岡崎 希海 宇部高専	× 0 (11 - 21) 2			○ <sup>⑩</sup> 2 (23 - 21) 1	1			3
3	原田 賢汰 クインク 隼田 典明 フー	○ 2 (21 - 18) 0			○ <sup>④</sup> 2 (21 - 12) 0	2			1
4	松元 大和 LINKS 野見山 真吉 UKC		× 1 (21 - 23) 2	× 0 (12 - 21) 2		0			4

Cブロック		1	2	3	勝点	ゲーム率	ポイント率	順位
1	小嶋 庵里 next UBE 山縣 勇飛 next UBE		○ <sup>⑤</sup> 2 (21 - 19) 0	○ <sup>⑬</sup> 2 (11 - 21) 1	2			1
2	江原 純 マトッポ 片岡 豊 マトッポ	× 0 (19 - 21) 2		○ <sup>⑪</sup> 2 (19 - 21) 1	1			2
3	中島 伸治 宇部市役所 原田 隆文 フー	× 1 (21 - 11) 2	× 1 (21 - 19) 2		0			3

Dブロック		1	2	3	勝点	ゲーム率	ポイント率	順位
1	三間地 慎也 みまパド 岩戸 達也 みまパド		○ <sup>⑥</sup> 2 (21 - 17) 0	○ <sup>⑭</sup> 2 (21 - 9) 0	2			1
2	吉松 渉 next UBE 小嶋 来夢 next UBE	× 0 (17 - 21) 2		○ <sup>⑫</sup> 2 (17 - 21) 1	1			2
3	福江 一輝 宇部高専 内野 晃 宇部高専	× 0 (9 - 21) 2	× 1 (21 - 17) 2		0			3

男子B級ダブルス決勝トーナメント

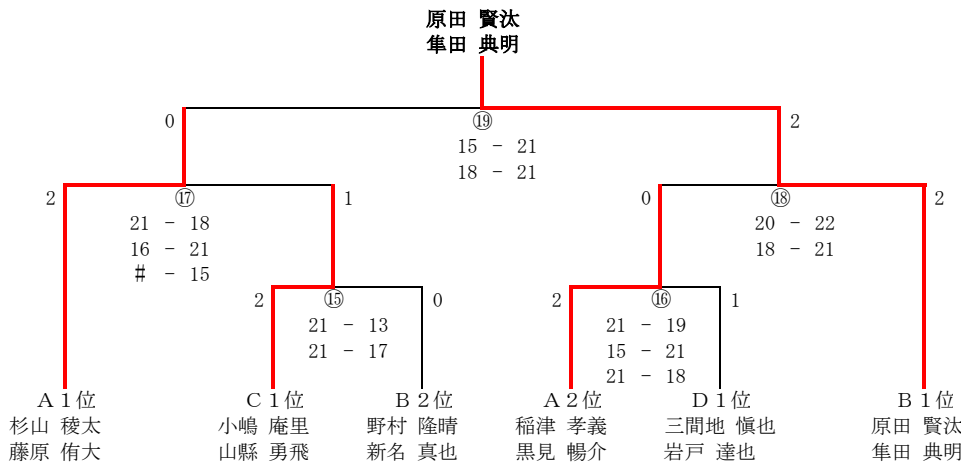

男子C級ダブルス (15組) (各ブロック1位のみ決勝トーナメント進出)

Aブロック	1	2	3	勝点	ゲーム率	ポイント率	順位
1 河野 龍之介 宇部高専 横山 翔也 宇部高専		× ① 1 $\begin{pmatrix} 22 & - & 20 \\ 8 & - & 21 \\ 8 & - & 21 \end{pmatrix}$ 2	× ⑪ 0 $\begin{pmatrix} 15 & - & 21 \\ 13 & - & 21 \end{pmatrix}$ 2	0			3
2 竹本 英太郎 アリア 中村 正吾 宇部パドミントンクラブ	○ 2 $\begin{pmatrix} 20 & - & 22 \\ 21 & - & 8 \\ 21 & - & 8 \end{pmatrix}$ 1		○ ⑥ 2 $\begin{pmatrix} 21 & - & 12 \\ 19 & - & 21 \\ 21 & - & 12 \end{pmatrix}$ 1	2			1
3 上田 祥吾 コミズくすのき 堀 大介 コミズくすのき	○ 2 $\begin{pmatrix} 21 & - & 15 \\ 21 & - & 13 \end{pmatrix}$ 0	× 1 $\begin{pmatrix} 12 & - & 21 \\ 21 & - & 19 \\ 12 & - & 21 \end{pmatrix}$ 2		1			2

Bブロック	1	2	3	勝点	ゲーム率	ポイント率	順位
1 河内 和空 next UBE 山縣 陸 next UBE		○ ② 2 $\begin{pmatrix} 21 & - & 9 \\ 21 & - & 7 \end{pmatrix}$ 0	× ⑫ 0 $\begin{pmatrix} 11 & - & 21 \\ 10 & - & 21 \end{pmatrix}$ 2	1			2
2 沖 政広 宇部高専 東 朋樹 宇部高専	× 0 $\begin{pmatrix} 9 & - & 21 \\ 7 & - & 21 \end{pmatrix}$ 2		× ⑦ 0 $\begin{pmatrix} 5 & - & 21 \\ 11 & - & 21 \end{pmatrix}$ 2	0			3
3 林 龍之介 ロンパークラブ 山内 優 P&C	○ 2 $\begin{pmatrix} 21 & - & 11 \\ 21 & - & 10 \end{pmatrix}$ 0	○ 2 $\begin{pmatrix} 21 & - & 5 \\ 21 & - & 11 \end{pmatrix}$ 0		2			1

Cブロック	1	2	3	勝点	ゲーム率	ポイント率	順位
1 児玉 一成 宇部市役所 松下 哲也 宇部市役所		○ ③ 2 $\begin{pmatrix} 21 & - & 10 \\ 21 & - & 6 \end{pmatrix}$ 0	× ⑬ 0 $\begin{pmatrix} 19 & - & 21 \\ 19 & - & 21 \end{pmatrix}$ 2	1			2
2 吉永 瑛紀 宇部高専 岡本 明人 宇部高専	× 0 $\begin{pmatrix} 10 & - & 21 \\ 6 & - & 21 \end{pmatrix}$ 2		× ⑧ 0 $\begin{pmatrix} 18 & - & 21 \\ 10 & - & 21 \end{pmatrix}$ 2	0			3
3 紙川 弘幸 アソエイト 藤本 勝則 アソエイト	○ 2 $\begin{pmatrix} 21 & - & 19 \\ 21 & - & 19 \end{pmatrix}$ 0	○ 2 $\begin{pmatrix} 21 & - & 18 \\ 21 & - & 10 \end{pmatrix}$ 0		2			1

Dブロック	1	2	3	勝点	ゲーム率	ポイント率	順位
1 藤井 忠雄 コミズくすのき 松田 稔 コミズくすのき		× ④ 0 $\begin{pmatrix} 16 & - & 21 \\ 13 & - & 21 \end{pmatrix}$ 2	× ⑭ 1 $\begin{pmatrix} 21 & - & 16 \\ 20 & - & 22 \\ 17 & - & 21 \end{pmatrix}$ 2	0			3
2 正代 三友 宇部SBC 中塚 瞬 宇部SBC	○ 2 $\begin{pmatrix} 21 & - & 16 \\ 21 & - & 13 \end{pmatrix}$ 0		○ ⑨ 2 $\begin{pmatrix} 21 & - & 16 \\ 21 & - & 12 \end{pmatrix}$ 0	2			1
3 西嶋 太陽 宇部高専 田屋内 尚大 宇部高専	○ 2 $\begin{pmatrix} 16 & - & 21 \\ 22 & - & 20 \\ 21 & - & 17 \end{pmatrix}$ 1	× 0 $\begin{pmatrix} 16 & - & 21 \\ 12 & - & 21 \end{pmatrix}$ 2		1			2

Eブロック	1	2	3	勝点	ゲーム率	ポイント率	順位
1 佐藤 紀夫 アソエイト 羽迫 幸博 アソエイト		○ ⑤ 2 $\begin{pmatrix} 21 & - & 16 \\ 24 & - & 26 \\ 21 & - & 18 \end{pmatrix}$ 1	○ ⑮ 2 $\begin{pmatrix} 21 & - & 7 \\ 21 & - & 8 \end{pmatrix}$ 0	2			1
2 綾城 明美 湯上BC 中野 忠志 湯上BC	× 1 $\begin{pmatrix} 16 & - & 21 \\ 26 & - & 24 \\ 18 & - & 21 \end{pmatrix}$ 2		○ ⑩ 2 $\begin{pmatrix} 21 & - & 13 \\ 21 & - & 10 \end{pmatrix}$ 0	1			2
3 久間 凌介 宇部高専 中島 勝也 宇部高専	× 0 $\begin{pmatrix} 7 & - & 21 \\ 8 & - & 21 \end{pmatrix}$ 2	× 0 $\begin{pmatrix} 13 & - & 21 \\ 10 & - & 21 \end{pmatrix}$ 2		0			3

男子C級ダブルス決勝トーナメント ※各ブロック1位で抽選

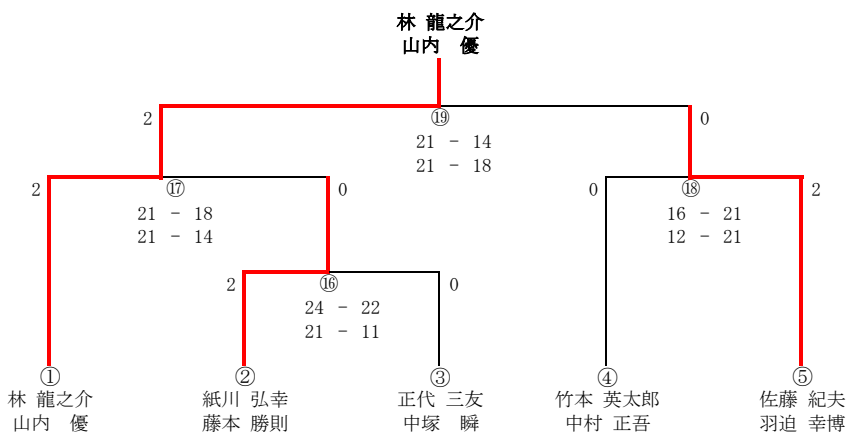

女子A級ダブルス (3組)

Aブロック	1	2	3	勝点	ゲーム率	ポイント率	順位
1 平井 綾奈 宇部高専 岡田 明純 宇部高専		○ 21 - 21 ①	× 21 - 15 ③	0			3
2 河村 音樹 UNIT you 近本 裕 Y.B.C	○ 21 - 16 2		○ 21 - 15 ②	2			1
3 中村 香桜里 宇部高専 山本 涼月 宇部高専	○ 15 - 21 21 - 15 1	× 15 - 21 ①		1			2

女子B級ダブルス (6組)

(各ブロック1位のみ決勝トーナメント進出)

Aブロック	1	2	3	勝点	ゲーム率	ポイント率	順位
1 杉原 加寿子 小野トリブ 澄田 明美 宇部トリブ		○ 21 - 16 21 - 23 21 - 16 ①	× 19 - 21 14 - 21 ⑤	1			2
2 藤井 理緒 岐陽中学校 金澤 優咲 泉南中学校	× 16 - 21 23 - 21 16 - 21 2		× 18 - 21 12 - 21 ③	0			3
3 原田 真由美 宇部トリブ 田代 妙子 上郷クラブ	○ 21 - 19 21 - 14 2	○ 21 - 18 21 - 12 2		2			1

Bブロック	1	2	3	勝点	ゲーム率	ポイント率	順位
1 吉田 まり子 らぶント 原田 佐代子 宇部トリブ		○ 21 - 12 21 - 12 ②	× 20 - 22 14 - 21 ⑥	1			2
2 藤本 幸子 ラブオールなごと 鷲頭 芳江 ラブオールなごと	× 12 - 21 12 - 21 2		× 11 - 21 11 - 21 ④	0			3
3 金城 杏 UNIT you 沖 流央 next UBE	○ 22 - 20 21 - 14 2	○ 21 - 11 21 - 11 2		2			1

女子B級ダブルス決勝トーナメント

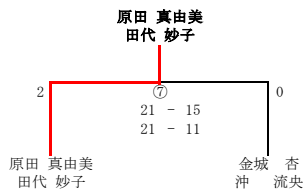

女子C級ダブルス (8組)

(各ブロック1位・2位が決勝トーナメント進出)

※勝点と同じ場合で直接対戦があれば、その勝者を上位とする

Aブロック	1	2	3	4	勝点	ゲーム率	ポイント率	順位
1 天野 由香里 ココナド教室 磯部 真理子 ココナド教室		○ 21 - 6 21 - 12 ①	○ 21 - 12 21 - 19 ⑤		2	4 ÷ 4 = 1		1
2 藤井 菊代 みはくすのき 松田 美由紀 みはくすのき	× 6 - 21 12 - 21 0			× 10 - 21 15 - 21 ⑥	0	0 ÷ 4 = 0		4
3 坂下 時代 海上BC 大谷 真由美 海上BC	× 12 - 21 19 - 21 0			× 21 - 18 11 - 21 11 - 21 ②	0	1 ÷ 5 = 0.2		3
4 神田 ころこ 宇部高専 江良 有紗 宇部高専		○ 21 - 10 21 - 15 2	○ 18 - 21 21 - 11 21 - 11 1		2	4 ÷ 5 = 0.8		2

Bブロック	1	2	3	4	勝点	ゲーム率	ポイント率	順位
1 中村 真梨子 宇部高専 保田 海咲 宇部高専		× 18 - 21 14 - 21 ③	× 12 - 21 7 - 21 ⑦		0			4
2 門田 恵麻 next UBE 田辺 なず菜 next UBE	○ 21 - 18 21 - 14 2			× 9 - 21 8 - 21 ⑧	1			3
3 堀 葉子 みはくすのき 福田 穂奈美 みはくすのき	○ 21 - 12 21 - 7 2			○ 21 - 19 21 - 17 ④	2			1
4 長井 綾子 ウイング 斎藤 真紀子 ウイング		○ 21 - 9 21 - 8 2	× 19 - 21 17 - 21 ⑨		1		直接対戦で勝	2

女子C級ダブルス決勝トーナメント

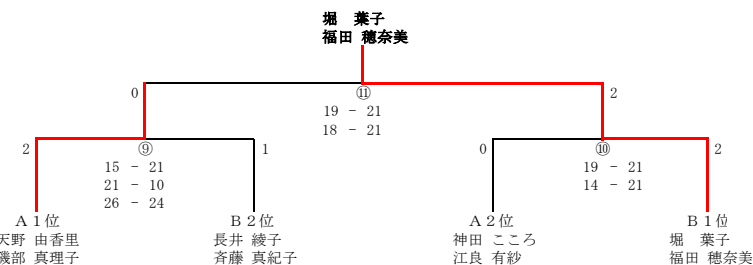

男子A級シングルス (9組)

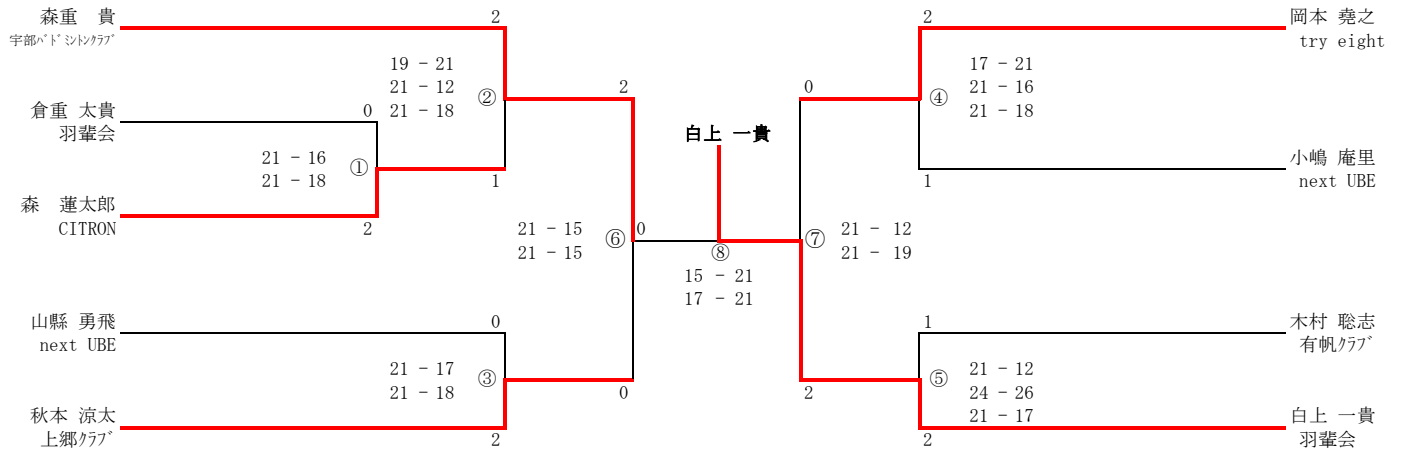

男子B級シングルス (17組)

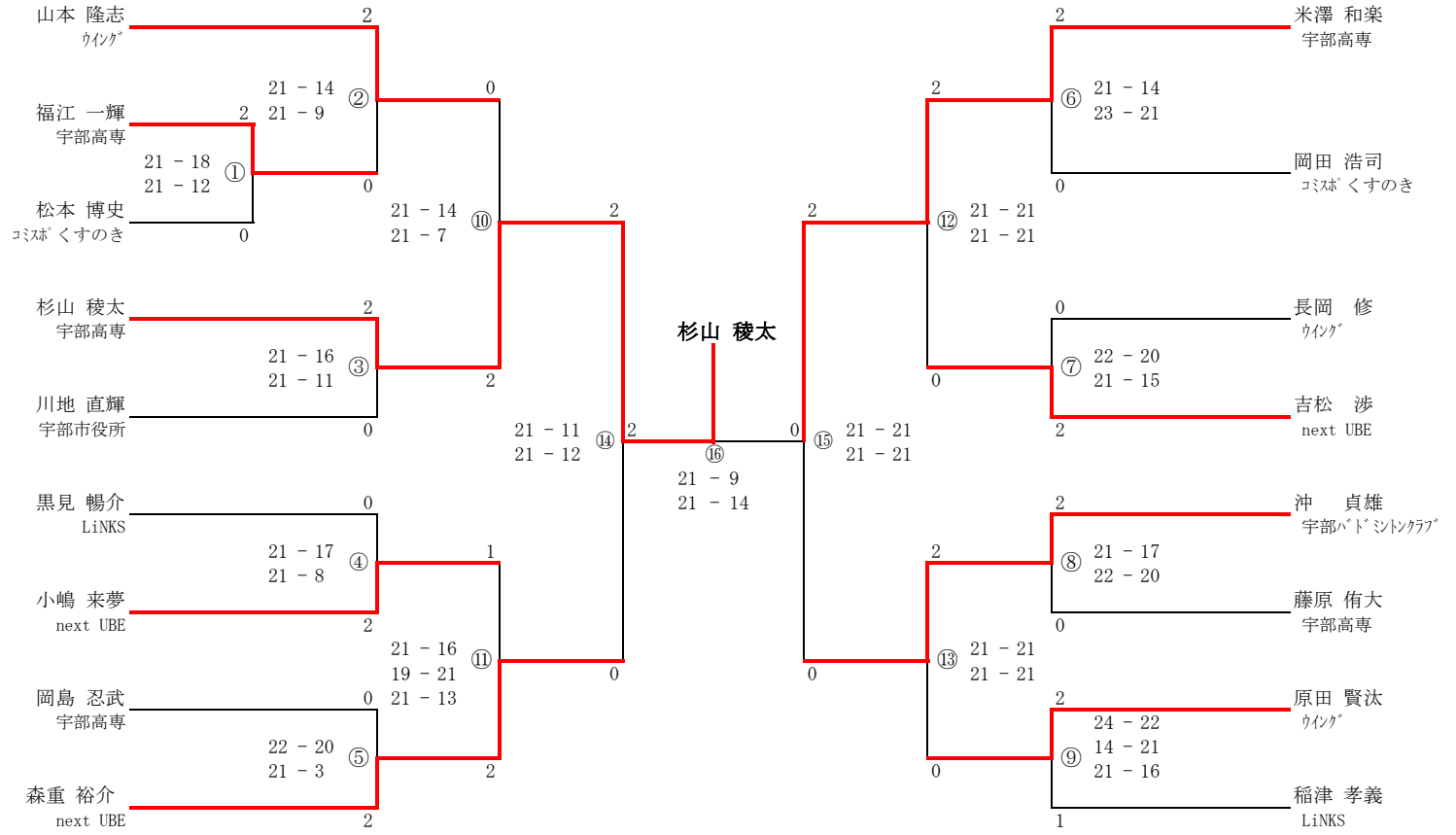

# 男子C級シングルス (15組)

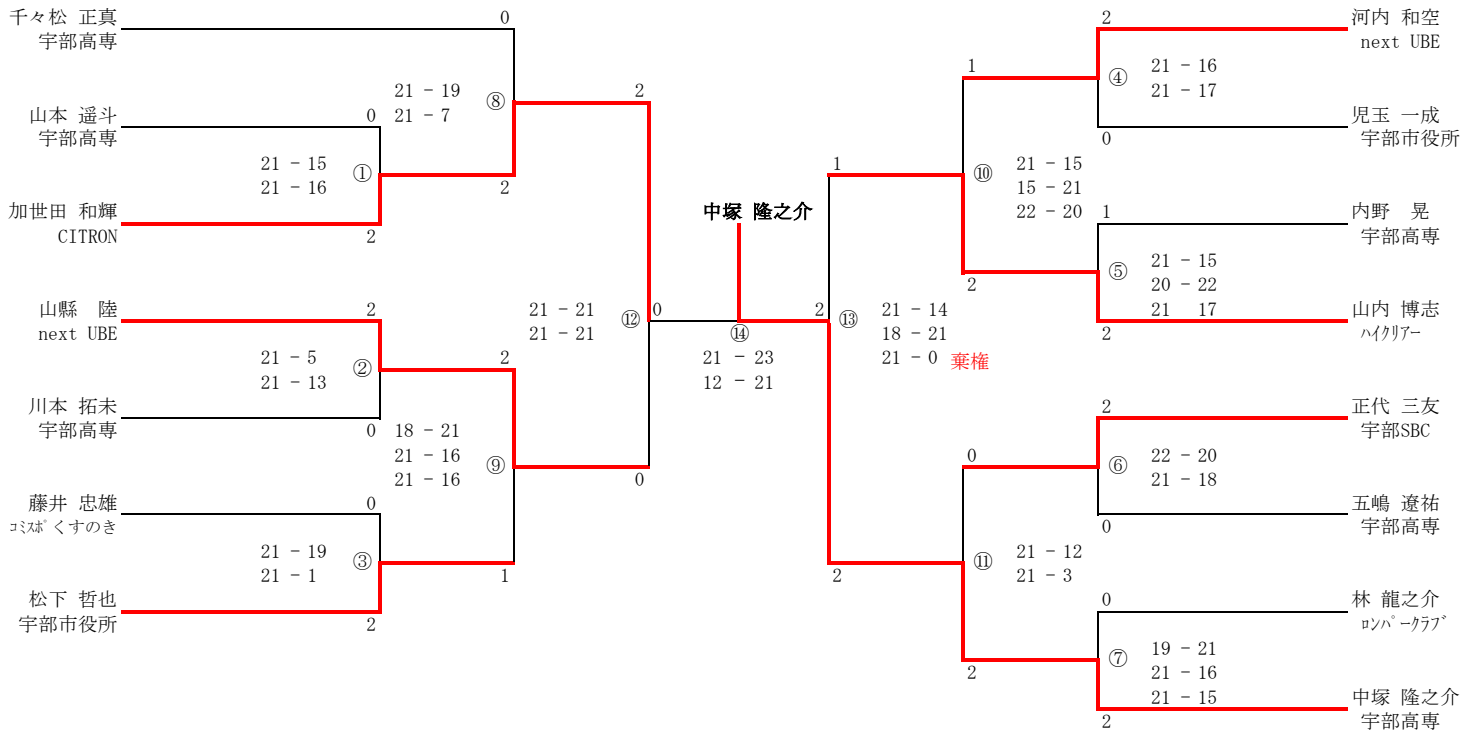



女子A級シングルス (3組)

Aブロック	1	2	3	勝点	ゲーム率	ポイント率	順位
1 平井 綾奈 宇部高専		× ① 0 $\begin{pmatrix} 11 & - & 21 \\ & & 2 \end{pmatrix}$ 2	○ ③ 2 $\begin{pmatrix} 19 & - & 21 \\ 21 & - & 12 \\ 21 & - & 18 \end{pmatrix}$ 1	1			2
2 近本 裕 Y.B.C	○ 2 $\begin{pmatrix} 21 & - & 11 \\ & & 0 \\ 21 & - & 10 \end{pmatrix}$ 0		○ ② 2 $\begin{pmatrix} 21 & - & 13 \\ & & 0 \\ 21 & - & 14 \end{pmatrix}$ 0	2			1
3 山本 涼月 宇部高専	× 1 $\begin{pmatrix} 21 & - & 19 \\ 12 & - & 21 \\ 18 & - & 21 \end{pmatrix}$ 2	× 0 $\begin{pmatrix} 13 & - & 21 \\ & & 2 \\ 14 & - & 21 \end{pmatrix}$ 2		0			3

女子B級シングルス (5組)

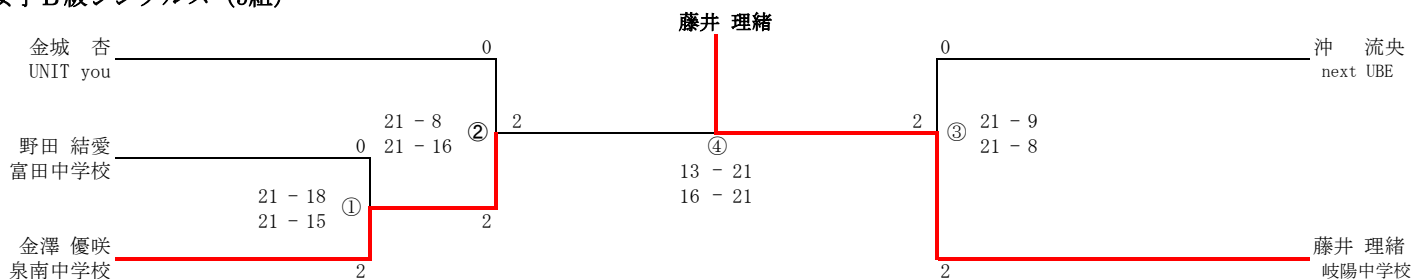

女子C級シングルス (5組)

