

# 2023年度 第2回宇部市バドミントン大会

開催日 令和5年7月17日(月・祝)

会場 俵田翁記念体育館

※太字は昇級

		第1位	第2位	第3位	第3位	
男子	A級	単	小藪 郁哉 (三菱重工業)	渡邊 和人 (UBE)	江口 諒太 (東ソ)	山縣 勇飛 (next UBE)
		複	森永 敬宣 (next UBE)	山下 遥 (みまバド)	江口 諒太 (東ソ)	宮本 和幸 (宇部興産同好会)
			渡邊 和人 (UBE)	福永 晃多 (みまバド)	倉重 太貴 (山口市役所)	秋本 涼太 (上郷クラブ)
	B級	単	森重 裕介 (next UBE)	米澤 和楽 (宇部高専)	小嶋 来夢 (next UBE)	吉松 渉 (next UBE)
		複	廣田 勇氣 (青山ジュニア)	小嶋 庵里 (next UBE)	富田 昌興 (CITRON)	當間 渚 (クリスタル)
			林田 久司 (青山ジュニア)	森重 裕介 (next UBE)	森本 羽琉 (CITRON)	静間 巧 (新川BC)
	C級	単	林田 久司 (青山ジュニア)	鶴岡 明久 (t-rp)	頼澤 寿数 (グッドバビース)	竹内 大貴 (Good)
		複	堀尾 啓介 (CITRON)	小野 颯汰 (CITRON)	内野 晃 (宇部高専)	小田 和範 (小瀬クラブ)
			向山 琉太 (CITRON)	金子 一陽 (CITRON)	田屋内 尚大 (宇部高専)	堀 泰明 (A. A. A)
女子	A級	単	岡田 明純 (宇部高専)	平井 綾奈 (宇部高専)	山本 涼月 (宇部高専)	( )
		複	濱 風雅 (CITRON)	岡田 明純 (宇部高専)	( )	( )
			森野 里美 (CITRON)	平井 綾奈 (宇部高専)	( )	( )
	B級	単	沖 流央 (next UBE)	長井 彩子 (wing)	( )	( )
		複	徳原 楓 (下松ミラル)	吉田 まり子 (らぶミト)	( )	( )
			藤村 美香 (下松ミラル)	原田 佐代子 (宇部シャトルズ)	( )	( )
	C級	単	山田 律子 (ハイクラー)	神田 こころ (宇部高専)	森重 拓馬 (山口南ジュニア)	江良 有紗 (宇部高専)
		複	長井 彩子 (wing)	天野 由香里 (コラント教室)	神田 こころ (宇部高専)	横畠 由香 (小野田クラブ)
			山田 律子 (ハイクラー)	磯部 真理子 (コラント教室)	江良 有紗 (宇部高専)	篠原 梨瑚 (小野田クラブ)

男子A級ダブルス (10組)

(Aブロックは1位・2位、B・Cブロックは1位のみ決勝トーナメント進出)

※Aブロックにおいては勝点と同じ場合で直接対戦があれば、その勝者を上位とする

Aブロック	1	2	3	4	勝点	ゲーム率	ポイント率	順位
1 森永 敬宣 next UBE 渡邊 和人 UBE		○ ① 2 $\begin{pmatrix} 21 & - & 15 \\ & & 0 \end{pmatrix}$	○ ⑤ 2 $\begin{pmatrix} 21 & - & 9 \\ & & 0 \end{pmatrix}$		2	4 ÷ 4 = 1	84 ÷ 134 = 0.63	2
2 杉山 稜太 宇部高専 藤原 侑大 宇部高専	× 0 $\begin{pmatrix} 15 & - & 21 \\ & & 2 \end{pmatrix}$			× ⑥ 0 $\begin{pmatrix} 11 & - & 21 \\ & & 2 \end{pmatrix}$	0	0 ÷ 4 = 0	47 ÷ 131 = 0.359	4
3 堤 幸祐 SSK 小林 研心 SSK	× 0 $\begin{pmatrix} 9 & - & 21 \\ & & 2 \end{pmatrix}$			× ② 0 $\begin{pmatrix} 14 & - & 21 \\ & & 2 \end{pmatrix}$	0	0 ÷ 4 = 0	48 ÷ 132 = 0.364	3
4 山下 遥 みまハド 福永 晃多 みまハド		○ 2 $\begin{pmatrix} 21 & - & 11 \\ & & 0 \end{pmatrix}$	○ 2 $\begin{pmatrix} 21 & - & 14 \\ & & 0 \end{pmatrix}$		2	4 ÷ 4 = 1	84 ÷ 129 = 0.65	1

Bブロック	1	2	3	勝点	ゲーム率	ポイント率	順位
1 江口 諒太 東ノ 倉重 太貴 山口市役所		○ ③ 2 $\begin{pmatrix} 21 & - & 12 \\ & & 0 \end{pmatrix}$	○ ⑨ 2 $\begin{pmatrix} 17 & - & 21 \\ 21 & - & 12 \\ & & 1 \end{pmatrix}$	2			1
2 山縣 圭太 next UBE 山縣 勇飛 next UBE	× 0 $\begin{pmatrix} 12 & - & 21 \\ & & 2 \end{pmatrix}$		○ ⑦ 2 $\begin{pmatrix} 23 & - & 21 \\ 9 & - & 21 \\ & & 1 \end{pmatrix}$	1			2
3 小藪 郁哉 三菱重工業 杉 武志 下関工科高	× 1 $\begin{pmatrix} 21 & - & 17 \\ 12 & - & 21 \\ & & 2 \end{pmatrix}$	× 1 $\begin{pmatrix} 21 & - & 23 \\ 21 & - & 9 \\ & & 2 \end{pmatrix}$		0			3

Cブロック	1	2	3	勝点	ゲーム率	ポイント率	順位
1 森 蓮太郎 CITRON 山野井 治輝 CITRON		× ④ 1 $\begin{pmatrix} 23 & - & 21 \\ 12 & - & 21 \\ & & 2 \end{pmatrix}$	○ ⑩ 2 $\begin{pmatrix} 21 & - & 16 \\ & & 0 \end{pmatrix}$	1			2
2 宮本 和幸 宇部興産同好会 秋本 涼太 上郷クラブ	○ 2 $\begin{pmatrix} 21 & - & 23 \\ 21 & - & 12 \\ & & 1 \end{pmatrix}$		○ ⑧ 2 $\begin{pmatrix} 21 & - & 9 \\ & & 0 \end{pmatrix}$	2			1
3 三間地 慎也 みまハド 藤村 崇宏 みまハド	× 0 $\begin{pmatrix} 16 & - & 21 \\ & & 2 \end{pmatrix}$	× 0 $\begin{pmatrix} 9 & - & 21 \\ & & 2 \end{pmatrix}$		0			3

男子A級ダブルス決勝トーナメント

※B・Cブロック各1位で①と②を抽選

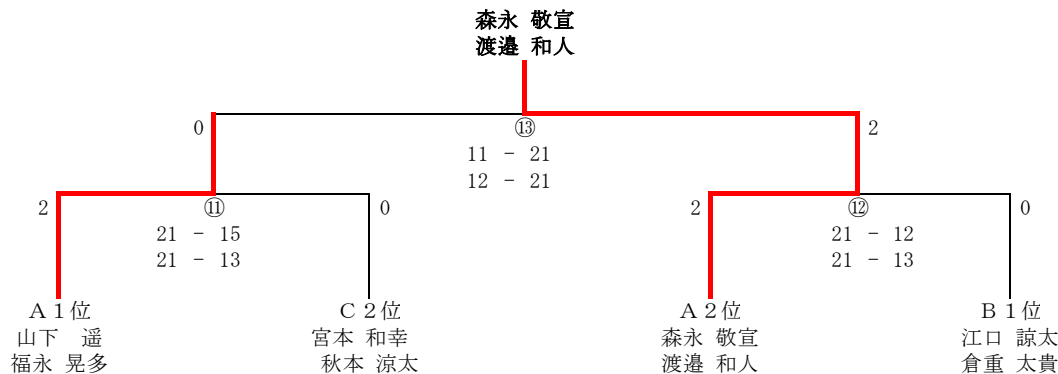

男子B級ダブルス (14組)

(A・Bブロックは1位・2位、C・Dブロックは1位のみ決勝トーナメント進出)

※A・Bブロックにおいては勝点と同じ場合に直接対戦があれば、その勝者を上位とする

Aブロック		1	2	3	4	勝点	ゲーム率	ポイント率	順位
1	富田 昌興 CITRON 森本 羽琉 CITRON		○ 2 (21 - 8) ① 2 (21 - 17) 0	○ 2 (21 - 6) ⑦ 2 (21 - 10) 0		2	= 1	84 ÷ 125 = 0.67	1
2	中村 柚友 宇部鴻城高校 内田 智稀 宇部鴻城高校	× 0 (8 - 21) 2 0 (17 - 21) 2			× 0 (7 - 21) ⑧ 0 (10 - 21) 2	0	0 ÷ 4 = 0	42 ÷ 126 = 0.33	3
3	千々松 正真 宇部高専 中塚 隆之介 宇部高専	× 0 (6 - 21) 2 0 (10 - 21) 2			× 0 (11 - 21) ② 0 (15 - 21) 2	0	0 ÷ 4 = 0	42 ÷ 126 = 0.33	3
4	小嶋 庵里 next UBE 森重 裕介 next UBE		○ 2 (21 - 7) 0 2 (21 - 10) 0	○ 2 (21 - 11) 0 2 (21 - 15) 0		2	4 ÷ 4 = 1	84 ÷ 127 = 0.66	2

Bブロック		1	2	3	4	勝点	ゲーム率	ポイント率	順位
1	岡島 忍武 宇部高専 田中 秀 宇部高専		○ 2 (21 - 14) ③ 2 (17 - 21) 1 2 (21 - 18) 0	○ 2 (21 - 17) ⑨ 2 (21 - 13) 0		2	4 ÷ 5 = 0.8		2
2	布村 聖那 宇部鴻城高校 藤永 桜介 宇部鴻城高校	× 1 (14 - 21) 2 1 (18 - 21) 2			× 0 (11 - 21) ⑩ 0 (10 - 21) 2	0	1 ÷ 5 = 0.2		3
3	松本 博史 コンスタンスのき 綾城 明美 潟上BC	× 0 (17 - 21) 2 0 (13 - 21) 2			× 0 (10 - 21) ④ 0 (11 - 21) 2	0	0 ÷ 4 = 0		4
4	當間 渚 クリスタル 静間 巧 新川BC		○ 2 (21 - 11) 0 2 (21 - 10) 0	○ 2 (21 - 10) 0 2 (21 - 11) 0		2	4 ÷ 4 = 1		1

Cブロック		1	2	3	勝点	ゲーム率	ポイント率	順位
1	廣田 勇氣 青山ジュニア 林田 久司 青山ジュニア		○ 2 (21 - 11) ⑤ 2 (21 - 17) 0	○ 2 (22 - 20) ⑬ 2 (21 - 12) 0	2			1
2	吉松 渉 next UBE 小嶋 来夢 next UBE	× 0 (11 - 21) 2 0 (17 - 21) 2		× 0 (7 - 21) ⑪ 0 (13 - 21) 2	0			3
3	米澤 和楽 宇部高専 福江 一輝 宇部高専	× 0 (20 - 22) 2 0 (12 - 21) 2	○ 2 (21 - 7) 0 2 (21 - 13) 0		1			2

Dブロック		1	2	3	勝点	ゲーム率	ポイント率	順位
1	野村 隆晴 宇部市役所 新名 真也 宇部市役所		○ 2 (22 - 20) ⑥ 2 (19 - 21) 1 2 (21 - 13) 0	○ 2 (21 - 17) ⑭ 2 (21 - 16) 0	2			1
2	原田 隆文 フリー 佐野 亮輔 カガモン	× 1 (20 - 22) 2 1 (21 - 19) 2 1 (13 - 21) 2		× 0 (18 - 21) ⑫ 0 (15 - 21) 2	0			3
3	山本 隆志 wing 鶴岡 明久 t-rp	× 0 (17 - 21) 2 0 (16 - 21) 2	○ 2 (21 - 18) 0 2 (21 - 15) 0		1			2

男子B級ダブルス決勝トーナメント

※C・Dブロック各1位で①と②を抽選

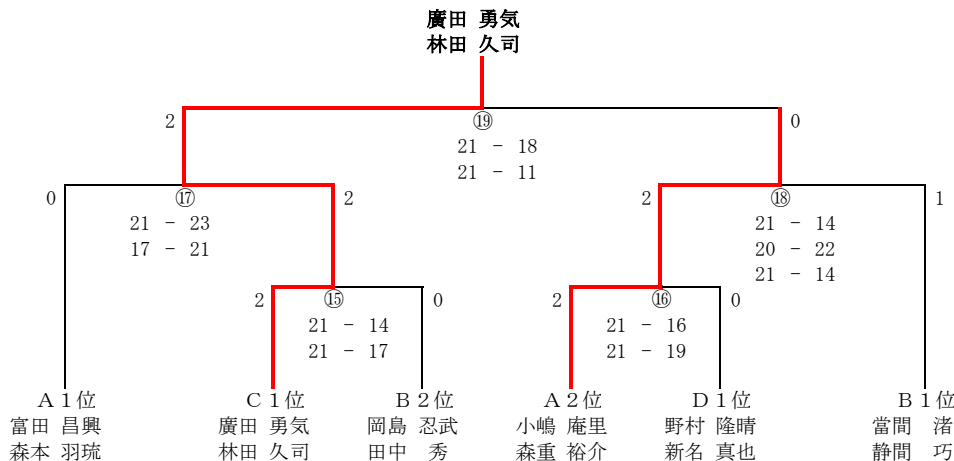

男子C級ダブルス (17組)

(A, Bブロックは1位、2位、C～Eブロックは1位のみ決勝トーナメント進出)  
 ※A, Bブロックは、勝点と同じ場合、直接対戦があれば、その勝者を上位とする

Aブロック		1	2	3	4	勝点	ゲーム率	ポイント率	順位
1	加世田 和輝 CITRON	0	○ <sup>①</sup> 2 (21 - 9)	○ <sup>⑪</sup> 2 (21 - 14)	0	2	4 ÷ 4 = 1	84 ÷ 133 = 0.63	2
	脇田 和弥 CITRON		2 (21 - 14)	0					
2	松田 稔 コミズくすのき	× 0 (9 - 21)	0	0	× <sup>⑫</sup> 0 (9 - 21)	0	0 ÷ 4 = 0	47 ÷ 131 = 0.36	4
	吉永 秀司 コミズくすのき	2 (14 - 21)			2 (15 - 21)				
3	田中 求恭 アール	× 0 (14 - 21)	0	0	× <sup>⑬</sup> 0 (8 - 21)	0	0 ÷ 4 = 0	50 ÷ 134 = 0.37	3
	中村 正吾 宇部パド'シントクラブ	2 (12 - 21)			2 (16 - 21)				
4	内野 晃 宇部高専	0	○ 2 (21 - 9)	○ 2 (21 - 8)	0	2	4 ÷ 4 = 1	84 ÷ 132 = 0.64	1
	田屋内 尚大 宇部高専		2 (21 - 15)	2 (21 - 16)					

Bブロック		1	2	3	4	勝点	ゲーム率	ポイント率	順位
1	河内 和空 next UBE	0	○ <sup>⑭</sup> 2 (21 - 5)	× <sup>⑮</sup> 1 (19 - 21)	2	1			3
	山縣 陸 next UBE		2 (21 - 11)	2 (17 - 21)					
2	沖 政広 宇部高専	× 0 (5 - 21)	0	0	× <sup>⑯</sup> 0 (8 - 21)	0			4
	東 朋樹 宇部高専	2 (11 - 21)			2 (4 - 21)				
3	藤井 忠雄 コミズくすのき	○ 2 (21 - 19)	1	0	× <sup>⑰</sup> 0 (12 - 21)	1	直接対戦で勝		2
	新田 務 コミズくすのき	2 (14 - 21)			2 (14 - 21)				
4	小野 颯汰 CITRON	0	○ 2 (21 - 8)	○ 2 (21 - 12)	0	2			1
	金子 一陽 CITRON		2 (21 - 4)	2 (21 - 14)					

Cブロック		1	2	3	勝点	ゲーム率	ポイント率	順位	
1	紙川 弘幸 アグニイト	0	○ <sup>⑱</sup> 2 (22 - 20)	○ <sup>⑲</sup> 2 (21 - 13)	2				1
	藤本 勝則 ファイブス		2 (21 - 16)	2 (21 - 12)					
2	中川 健 クラブド	× 0 (20 - 22)	0	○ <sup>⑳</sup> 2 (21 - 14)	1				2
	藤原 亜有 クラブド	2 (16 - 21)		2 (21 - 18)					
3	岡本 明人 宇部高専	× 0 (13 - 21)	× 0 (14 - 21)	0	0				3
	川本 拓未 宇部高専	2 (12 - 21)	2 (18 - 21)						

Dブロック		1	2	3	勝点	ゲーム率	ポイント率	順位	
1	頼澤 寿数 グッドバ'ビス	0	× <sup>㉑</sup> 0 (14 - 21)	× <sup>㉒</sup> 1 (21 - 17)	2	0			3
	高村 仁也 グッドバ'ビス		2 (11 - 21)	2 (13 - 21)					
2	堀尾 啓介 CITRON	○ 2 (21 - 14)	0	○ <sup>㉓</sup> 2 (21 - 17)	2				1
	向山 琉太 CITRON	2 (21 - 11)		2 (21 - 8)					
3	佐藤 紀夫 アグニイト	○ 2 (17 - 21)	× 0 (17 - 21)	0	1				2
	羽迫 幸博 アグニイト	2 (21 - 13)	2 (8 - 21)						

Eブロック		1	2	3	勝点	ゲーム率	ポイント率	順位	
1	小田 和範 小瀬クラブ	0	○ <sup>㉔</sup> 2 (21 - 6)	○ <sup>㉕</sup> 2 (21 - 12)	2				1
	堀 泰明 A.A.A		2 (21 - 16)	2 (21 - 11)					
2	山本 遥斗 宇部高専	× 0 (6 - 21)	0	× <sup>㉖</sup> 0 (19 - 21)	0				3
	吉永 瑛紀 宇部高専	2 (16 - 21)		2 (14 - 21)					
3	大久保 直翔 CITRON	× 0 (12 - 21)	○ 2 (21 - 19)	0	1				2
	山 亨太 CITRON	2 (11 - 21)	2 (21 - 14)						

男子C級ダブルス決勝トーナメント ※C～Eブロック各1位で①～③を抽選

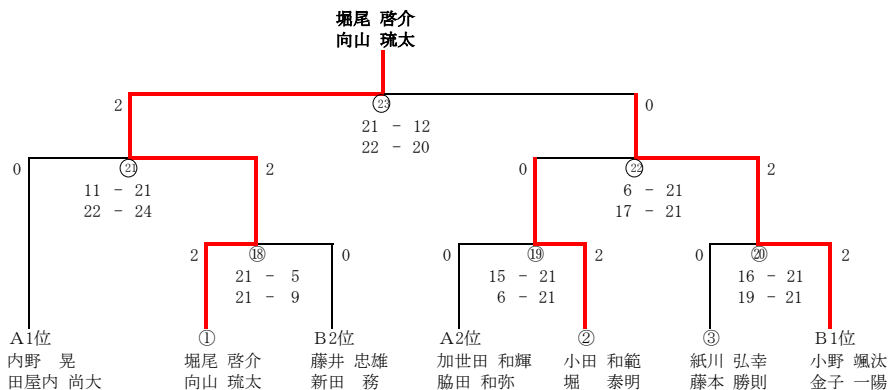

女子A級ダブルス (5組)

	1	2	3	4	5	勝点	ゲーム率	ポイント率	順位
1 岡田 明純 宇部高専 平井 綾奈 宇部高専		○ <sup>①</sup> 2 $\begin{bmatrix} 21 - 17 \\ 21 - 19 \end{bmatrix}$ 0			○ <sup>③</sup> 2 $\begin{bmatrix} 21 - 16 \\ 21 - 7 \end{bmatrix}$ 0	2	4 ÷ 4 = 1.00	84 ÷ 143 = 0.587	2
2 石本 苺暖 CITRON 松村 葵和 CITRON	× 0 $\begin{bmatrix} 17 - 21 \\ 19 - 21 \end{bmatrix}$ 2		○ <sup>④</sup> 2 $\begin{bmatrix} 21 - 14 \\ 21 - 13 \end{bmatrix}$ 0			1			3
3 中村 香桜里 宇部高専 山本 涼月 宇部高専		× 0 $\begin{bmatrix} 14 - 21 \\ 13 - 21 \end{bmatrix}$ 2		× <sup>②</sup> 0 $\begin{bmatrix} 11 - 21 \\ 9 - 21 \end{bmatrix}$ 2		0	0 ÷ 4 = 0	47 ÷ 131 = 0.359	5
4 濱 風雅 CITRON 森野 里美 CITRON			○ 2 $\begin{bmatrix} 21 - 11 \\ 21 - 9 \end{bmatrix}$ 0		○ <sup>⑤</sup> 2 $\begin{bmatrix} 21 - 12 \\ 21 - 14 \end{bmatrix}$ 0	2	4 ÷ 4 = 1.00	84 ÷ 130 = 0.646	1
5 川村 柚希 KITTY 川村 莉央 KITTY	× 0 $\begin{bmatrix} 16 - 21 \\ 7 - 21 \end{bmatrix}$ 2			× 0 $\begin{bmatrix} 12 - 21 \\ 14 - 21 \end{bmatrix}$ 2		0	0 ÷ 4 = 0	49 ÷ 133 = 0.368	4

女子A級ダブルス決勝トーナメント

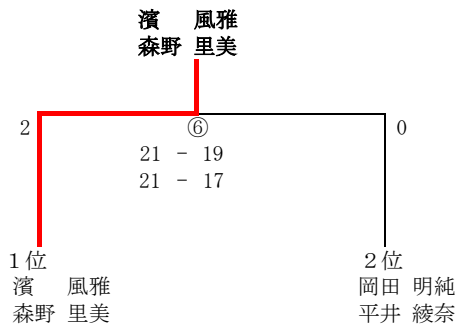

女子B級ダブルス (5組→4組)

	1	2	3	4	5	勝点	ゲーム率	ポイント率	順位
1 金城 一杏 沖 好恵 next UBE (宇部パドミントクラブ) 沖 流央 next UBE		○ <sup>①</sup> 2 $\begin{bmatrix} 21 - 19 \\ 21 - 16 \end{bmatrix}$ 0			○ <sup>③</sup> 2 $\begin{bmatrix} 21 - 11 \\ 21 - 18 \end{bmatrix}$ 0	オープン参加			
2 長廣 咲結 Glanz 安田 小夏 カー	× 0 $\begin{bmatrix} 19 - 21 \\ 16 - 21 \end{bmatrix}$ 2		× <sup>④</sup> 0 $\begin{bmatrix} 11 - 21 \\ 13 - 21 \end{bmatrix}$ 2			0			3
3 吉田 まり子 らぶソート 原田 佐代子 宇部シャトルズ		○ 2 $\begin{bmatrix} 21 - 11 \\ 21 - 13 \end{bmatrix}$ 0		× <sup>②</sup> 1 $\begin{bmatrix} 19 - 21 \\ 22 - 20 \\ 14 - 21 \end{bmatrix}$ 2		1			2
4 徳原 楓 下松ミカエル 藤村 美香 下松ミカエル			○ 2 $\begin{bmatrix} 21 - 19 \\ 20 - 22 \\ 21 - 14 \end{bmatrix}$ 1		○ <sup>⑤</sup> 2 $\begin{bmatrix} 21 - 15 \\ 21 - 12 \end{bmatrix}$ 0	2			1
5 村田 さおり 宇部シャトルズ 古谷 祥子 宇部シャトルズ	× 0 $\begin{bmatrix} 11 - 21 \\ 18 - 21 \end{bmatrix}$ 2			× 0 $\begin{bmatrix} 15 - 21 \\ 12 - 21 \end{bmatrix}$ 2		0			3

女子B級ダブルス決勝トーナメント

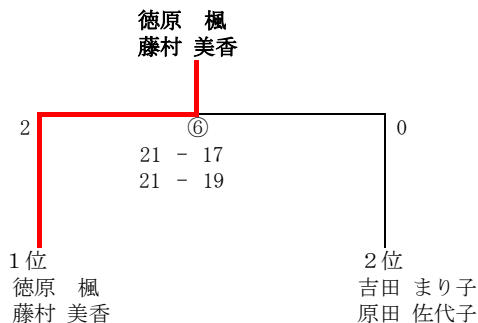

# 女子C級ダブルス (8組→7組) (各ブロック1位・2位が決勝トーナメント進出)

※勝点と同じ場合で直接対戦があれば、その勝者を上位とする

Aブロック		1	2	3	4	勝点	ゲーム率	ポイント率	順位
1	天野 由香里 コソント教室 磯部 真理子 コソント教室		○ ① 2 $\begin{pmatrix} 21 & - & 8 \\ & & 0 \end{pmatrix}$	○ ⑤ 2 $\begin{pmatrix} 21 & - & 5 \\ & & 0 \end{pmatrix}$		2	$4 \div 4 = 1$	$84 \div 105 = 0.80$	1
2	藤井 菊代 ミスルくすのき 坂下 時代 ミスルくすのき	× 0 $\begin{pmatrix} 8 & - & 21 \\ & & 2 \end{pmatrix}$			× ⑥ 0 $\begin{pmatrix} 12 & - & 21 \\ & & 2 \\ & & 6 & - & 21 \end{pmatrix}$	0	$0 \div 4 = 0$	$32 \div 116 = 0.28$	3
3	保田 海咲 宇部高専 町田 萌生 宇部高専	× 0 $\begin{pmatrix} 5 & - & 21 \\ & & 2 \\ & & 2 & - & 21 \end{pmatrix}$			× ② 0 $\begin{pmatrix} 3 & - & 21 \\ & & 2 \\ & & 4 & - & 21 \end{pmatrix}$	0	$0 \div 4 = 0$	$14 \div 98 = 0.14$	4
4	長井 彩子 wing 山田 律子 ハイクラー		○ 2 $\begin{pmatrix} 21 & - & 12 \\ & & 0 \\ & & 21 & - & 6 \end{pmatrix}$	○ 2 $\begin{pmatrix} 21 & - & 3 \\ & & 0 \\ & & 21 & - & 4 \end{pmatrix}$		2	$4 \div 4 = 1$	$84 \div 109 = 0.77$	2

Bブロック		1	2	3	4	勝点	ゲーム率	ポイント率	順位
1	神田 ころろ 宇部高専 江良 有紗 宇部高専		○ ③ 2 $\begin{pmatrix} 23 & - & 21 \\ & & 0 \\ & & 21 & - & 8 \end{pmatrix}$	○ ⑦ 2 $\begin{pmatrix} 21 & - & 16 \\ & & 0 \\ & & 21 & - & 19 \end{pmatrix}$		2			1
2	森重 拓馬 山口南ジュニア 森重 朔馬 山口南ジュニア	× 0 $\begin{pmatrix} 21 & - & 23 \\ & & 2 \\ & & 8 & - & 21 \end{pmatrix}$		× 0 $\begin{pmatrix} 19 & - & 21 \\ & & 2 \\ & & 9 & - & 21 \end{pmatrix}$	棄権	0			3
3	横島 由香 小野田クラブ 篠原 梨瑚 小野田クラブ	× 0 $\begin{pmatrix} 16 & - & 21 \\ & & 2 \\ & & 19 & - & 21 \end{pmatrix}$	○ 2 $\begin{pmatrix} 21 & - & 19 \\ & & 0 \\ & & 21 & - & 9 \end{pmatrix}$			1			2
4	門田 恵麻 next UBE 田辺 なず菜 next UBE				棄権				

## 女子C級ダブルス決勝トーナメント

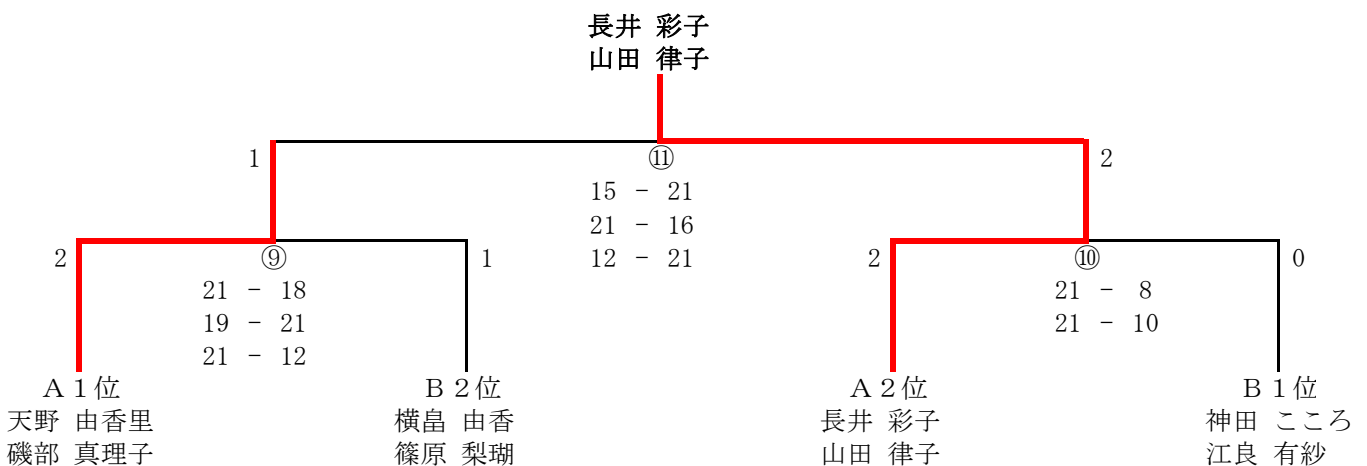

男子A級シングルス (16組→15組)

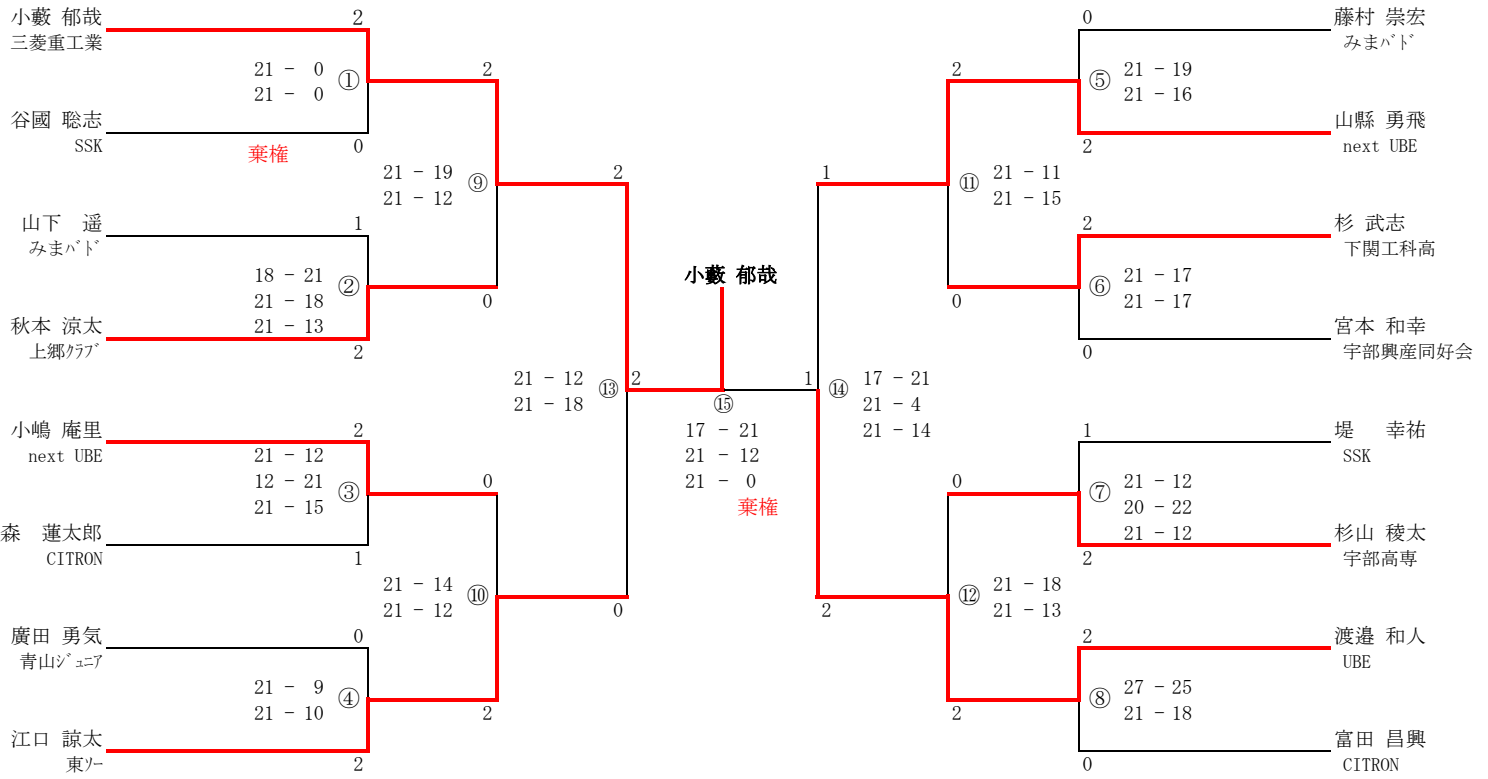

男子B級シングルス (18組→17組)

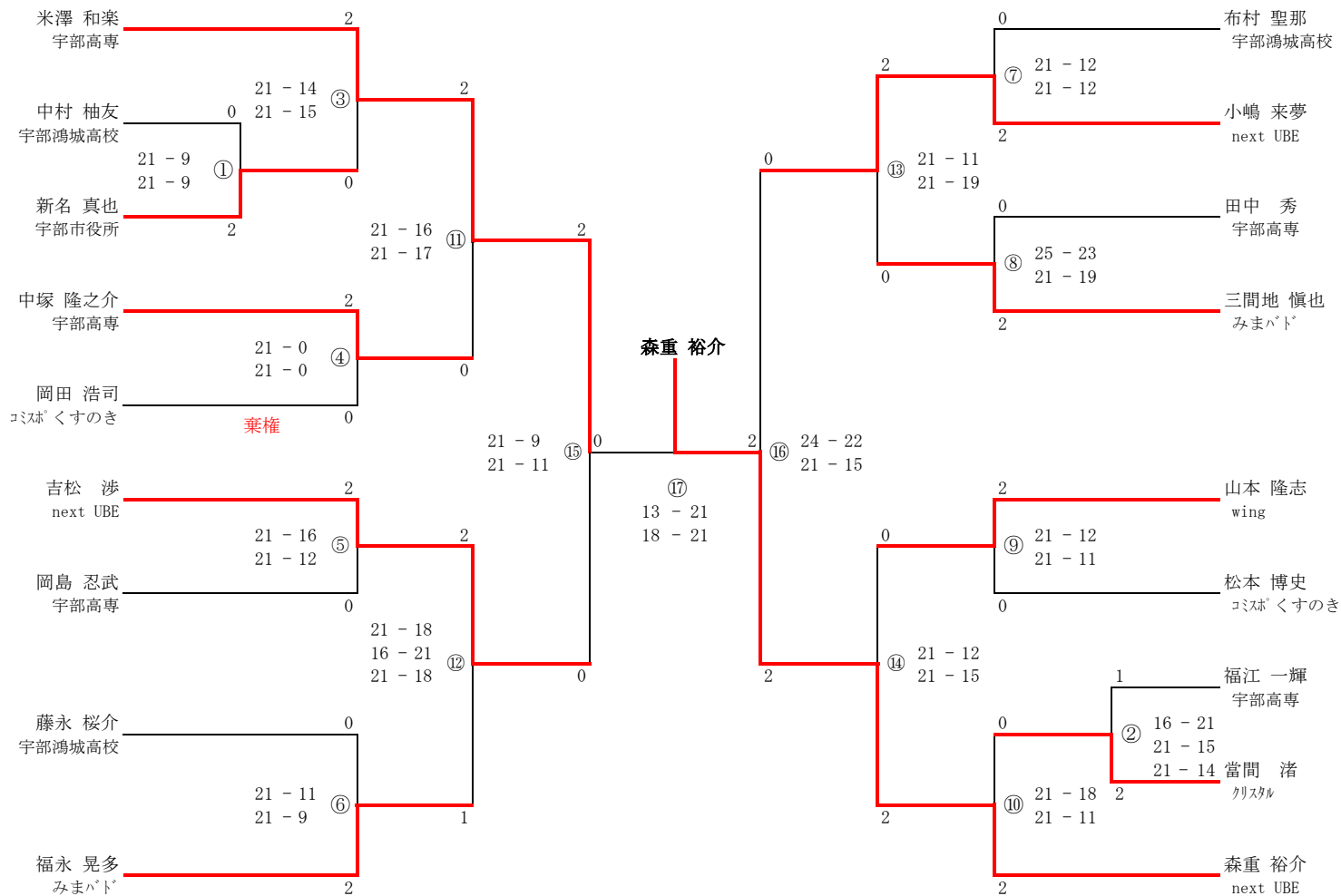



男子C級シングルス (24組→21組)

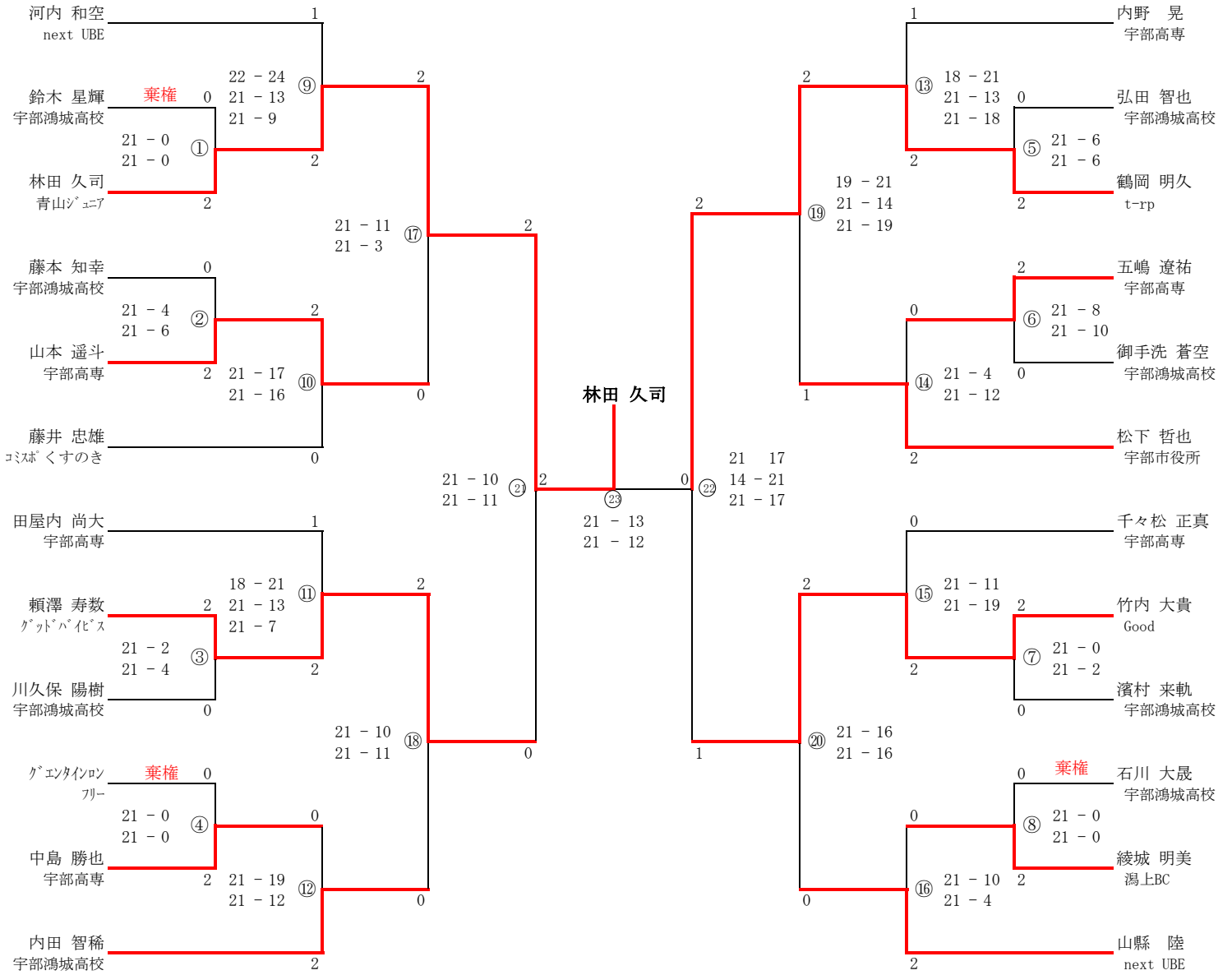

女子A級シングルス (3組)

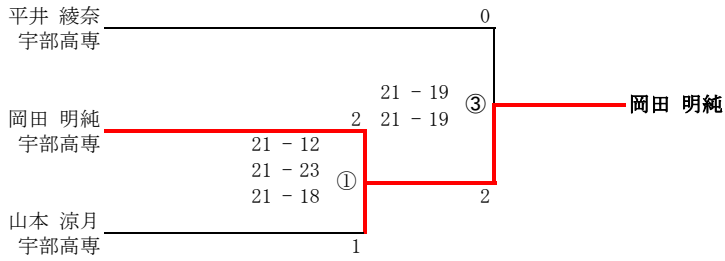

女子B級シングルス (3組→2組)

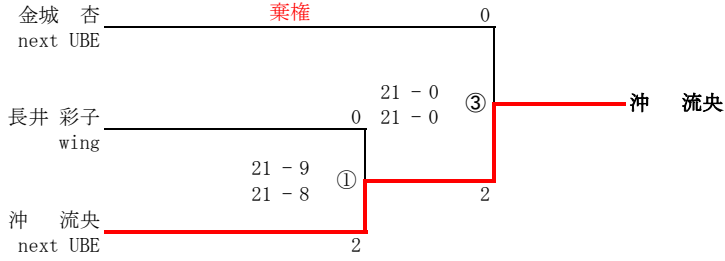

女子C級シングルス (11組→8組)

