

夏季防府市オープンバドミントン大会 結果報告

日 時 : 令和5年8月13日(日)

会 場 : ソルトアリーナ防府

主 催 : 防府市バドミントン協会

後 援 : 防府市スポーツ協会

参加者 : **延べ 213 人**

種目	1位	2位
男子A級	高村 有翔 (東ソー)	近本 将 (チームABC)
	末元 千優 (下松消防署)	江口 諒大 (東ソー)
男子B級	林 雅 (羽人)	山本 剛史 (上郷クラブ)
	落窪 實茂 (羽人)	廣見 昇平 (上郷クラブ)
男子C級	江川 優太郎 (ラスティーズ)	西村 和夫 (大歳クラブ)
	江川 和宏 (ラスティーズ)	上利 優三 (大歳クラブ)
男子初級	尾野 大斗 (フリー)	神岡 将弥 (フリー)
	伊藤 孝二 (フリー)	広実 涼太郎 (フリー)
女子A級	亥川 美奈 (フレンズ)	仮屋 志保 (みまバド)
	相原 裕 (Y.B.C)	山田 佳代子 (TRY8)
女子B級	丹野 華子 (鬼'Drive)	岡本 真紀子 (LiNKs)
	松富 あゆみ (前田クラブ)	西村 絢子 (Y.Y)
女子C級	波田 絢香 (関門)	長岡 和沙 (Wing)
	村上 めぐみ (関門)	長岡 未夏 (Wing)
女子初級	松永 心遥 (嘉川シャトルズ)	杉山 莉埜碧 (嘉川シャトルズ)
	伊川 咲奈 (嘉川シャトルズ)	野村 蒼乃 (嘉川シャトルズ)
混合A級	田中 悠貴 (日本製紙)	森永 大介 (東ソー)
	亥川 美奈 (フレンズ)	永田 瑞稀 (フリー)
混合B級	脇田 和真 (みまバド)	岩戸 達也 (みまバド)
	河村 音樹 (みまバド)	徳原 楓 (みまバド)
混合C、初級	ハバン トゥアン (関門)	渡壁 知宏 (GALAXY)
	波田 絢香 (関門)	黒田 菊子 (GALAXY)

男子Aダブルス級(予選リーグ)

第1ブロック	近本	江口	渡辺	西元	平井	長岡	福田	藤村	勝敗	ゲーム率 得点率	順位
※ 近本 (チームABC)	/	○ 2	14 - 21	21 - 13	/	○ 2	21 - 16	21 - 12	2 - 0	0.800	2
江口 (東ソー)			21 - 16	-			-	0	0.557		
渡辺 (鬼'Drive)	× 1	21 - 14	/	× 0	11 - 21	/	-	-	0 - 2	0.200	3
西元 (鬼'Drive)	13 - 21	16 - 21			15 - 21				2	0.437	
平井 (日本製紙)	/	-	○ 2	21 - 11	/	○ 2	21 - 9	21 - 15	2 - 0	1.000	1
長岡 (日本製紙)			21 - 15	0			0	0.627			
福田 (HOFU CITY)	× 0	16 - 21	/	-	9 - 21	/	-	-	0 - 2	0.000	4
藤村 (みまパド)	12 - 21	2			15 - 21				2	0.382	

第2ブロック	田中	白井	松尾	後藤	岡本	山下	勝敗	ゲーム率 得点率	順位
※ 田中 (日本製紙)	/	× 1	12 - 21	10 - 21	/	× 0	0 - 2	0.200	3
白井 (周南市役所)			21 - 14	18 - 21			13 - 21	2	
松尾 (山口県立大学)	○ 2	21 - 12	/	○ 2	21 - 11	/	2 - 0	0.667	1
後藤 (山口県立大学)	14 - 21	21 - 18			15 - 21		1	0.536	
岡本 (TRY8)	○ 2	21 - 10	○ 1	11 - 21	/	/	1 - 1	0.600	2
山下 (みまパド)	21 - 13	0	21 - 15	2			0.527		

第3ブロック	高村	末元	原田	倉重	岡崎	田原	勝敗	ゲーム率 得点率	順位
※ 高村 (東ソー)	/	○ 2	21 - 8	21 - 10	/	○ 2	2 - 0	1.000	1
末元 (下松消防署)			21 - 10	0			21 - 3	0	
原田 (HOFU CITY)	× 0	8 - 21	/	× 1	12 - 21	/	0 - 2	0.200	3
倉重 (羽撃会)	10 - 21	2			21 - 18		2	0.382	
岡崎 (岩国市同好会)	× 0	7 - 21	○ 2	21 - 12	/	/	1 - 1	0.400	2
田原 (岩国市同好会)	3 - 21	2	18 - 21	1			0.446		

第4ブロック	田村	新見	梶山	森	末村	山本	勝敗	ゲーム率 得点率	順位
※ 田村 (東ソー)	/	○ 2	21 - 13	21 - 13	/	○ 2	2 - 0	1.000	1
新見 (東ソー)			21 - 15	0			21 - 15	0	
梶山 (鬼'Drive)	× 0	13 - 21	/	× 0	13 - 21	/	0 - 2	0.000	3
森 (山口大学)	15 - 21	2			11 - 21		2	0.382	
末村 (Only Clear's)	× 0	13 - 21	○ 2	21 - 13	/	/	1 - 1	0.500	2
山本 (HOFU CITY)	15 - 21	2	21 - 11	0			0.515		

注：名前の左の※印は、各リーグの責任者です。
予選リーグ第1、第2ブロックは上位2チーム、第3、第4ブロックは上位1チームが、決勝トーナメントに出場できます。

男子A級ダブルス決勝トーナメント

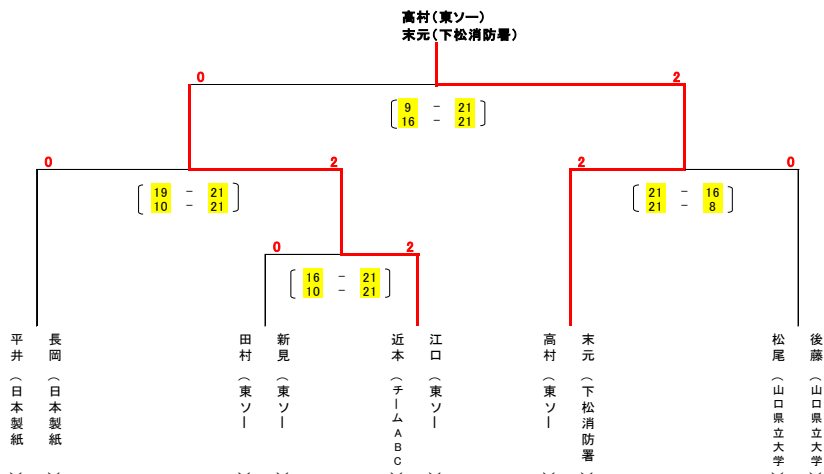

男子B級ダブルス(予選リーグ)

※	第1ブロック		三間地	岩戸	林	落窪	山本	廣見	松本	野村	勝敗	ゲーム率 得点率	順位
	三間地 (みまバド)	/				15 - 21		-		21 - 13		1 - 1	0.400
岩戸 (みまバド)	× 0			15 - 21	2		-		○ 2	19 - 21	1	0.495	
林 (羽人)	○ 2	21 - 15	0			21 - 15					2 - 0	1.000	1
落窪 (羽人)							○ 2	21 - 18	0			0.571	
山本 (上郷クラブ)					15 - 21				21 - 5			0.500	2
廣見 (上郷クラブ)				× 0	18 - 21	2		○ 2	21 - 19	0	1 - 1	0.532	
松本 (LiNKS)	× 1	13 - 21	2				5 - 21					0.200	4
野村 (LiNKS)		21 - 19					× 0	19 - 21	2		0 - 2	0.421	
		17 - 21											

※	第2ブロック		渡壁	古谷	新妻	三好	村本	米澤	勝敗	ゲーム率 得点率	順位
	渡壁 (GALAXY)	/				9 - 21		21 - 16			0.500
古谷 (GALAXY)	× 0			10 - 21	2	○ 2	23 - 21	0	1 - 1	0.444	
新妻 (にいさんシアター)	○ 2	21 - 9	0			21 - 17				1.000	1
三好 (にいさんシアター)		21 - 10				○ 2	21 - 15	0	2 - 0	0.622	
村本 (S・U・O)	× 0	16 - 21	2		17 - 21					0.000	3
米澤 (S・U・O)		21 - 23		× 0	15 - 21	2		0 - 2	0.445		

注： 名前の左の※印は、各リーグの責任者です。

予選リーグ第1ブロックは上位2チーム、第2ブロックは上位1チームが、決勝トーナメントに出場できます。

男子B級ダブルス決勝トーナメント

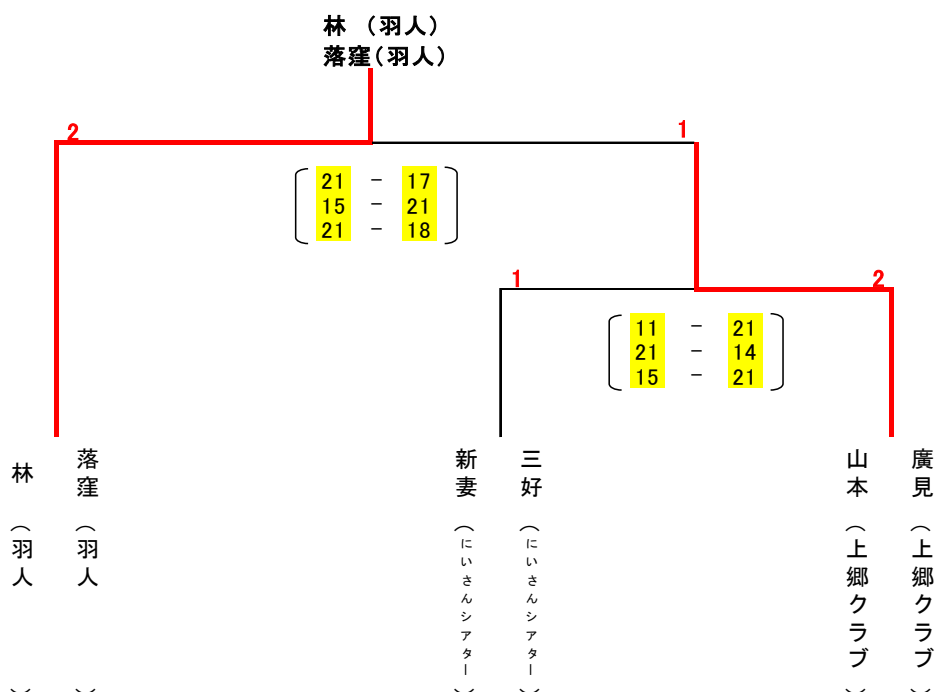

男子C級ダブルス(予選リーグ)

第1ブロック	古賀	清水	綾城	中野	江川	江川	西村	上利	勝敗	ゲーム率 得点率	順位
※ 古賀 (スーサー・バド)	/	○ 2	21 - 23	21 - 13 1	-	-	20 - 22	18 - 21 2	1 - 1	0.400	3
清水 (HOFU CITY)			21 - 19	-	-	-	-	-	-	0.508	
綾城 (湯上BC)	× 1	23 - 21	/	× 0	9 - 21	9 - 21 2	-	-	0 - 2	0.200	4
中野 (湯上BC)	13 - 21 2	19 - 21			-	-	-	-	-	0.410	
江川 (ラスティーズ)	/	○ 2	21 - 9	21 - 9 0	-	-	21 - 12	19 - 21 1	2 - 0	0.800	1
江川 (ラスティーズ)			-	-	-	-	-	21 - 10	-	0.628	
西村 (大歳クラブ)	○ 2	22 - 20	-	-	12 - 21	21 - 19 2	-	-	1 - 1	0.600	2
上利 (大歳クラブ)	21 - 18 0	-	-	-	10 - 21	-	-	0.465			

第2ブロック	赤穴	澤野	榎下	古村	ハバン	ホアン	勝敗	ゲーム率 得点率	順位
※ 赤穴 (SKTナガミ)	/	○ 2	21 - 11	21 - 11 0	22 - 20	19 - 21 1	2 - 0	0.800	1
澤野 (SKTナガミ)			21 - 0	-	-	-	-	-	
榎下 (山口県立大学)	× 0	11 - 21	/	× 1	23 - 21	18 - 21 2	0 - 2	0.200	3
古村 (山口県立大学)	11 - 21 2	17 - 21			-	-	-	-	
ハバン (関門)	× 1	20 - 22	21 - 23	21 - 18 1	-	-	1 - 1	0.500	2
ホアン (関門)	21 - 19 2	0 - 21	21 - 17	-	-	-	0.464		

第3ブロック	鶴岡	河杉	野田	都地	伊藤	苦瓜	勝敗	ゲーム率 得点率	順位
※ 鶴岡 (みまバド)	/	○ 2	16 - 21	21 - 14 1	21 - 10	21 - 10 0	2 - 0	0.800	1
河杉 (みまバド)			21 - 10	-	-	-	-	-	
野田 (SKTナガミ)	× 1	21 - 16	/	3	21 - 8	21 - 12 0	1 - 1	0.600	2
都地 (SKTナガミ)	14 - 21 2	10 - 21			-	-	-	-	
伊藤 (SC防府)	× 0	10 - 21	8 - 21	12 - 21 2	-	-	0 - 2	0.000	3
苦瓜 (SC防府)	10 - 21 2	12 - 21 2	-	-	-	-	0.323		

注： 名前の左の※印は、各リーグの責任者です。

予選リーグ第1ブロックは上位2チーム、第2、第3ブロックは上位1チームが、決勝トーナメントに出場できます。

男子C級ダブルス決勝トーナメント

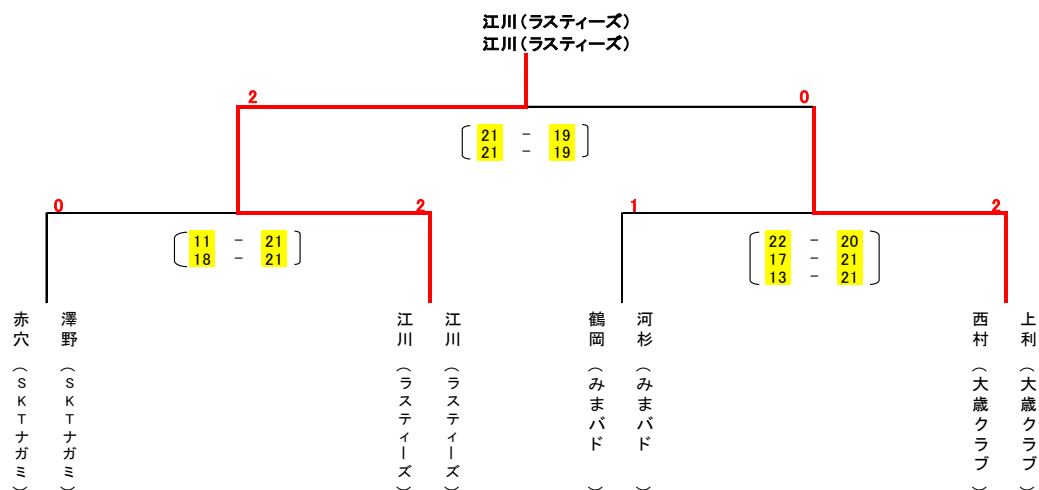

女子A級ダブルス(予選リーグ)

※	第1ブロック		仮屋	山田	永田	原	河野	内藤	勝敗	ゲーム率 得点率	順位
	仮屋 (みまバド)	/				○ 2 24 - 22 12 - 21 1		○ 2 21 - 12 21 - 2 0		2 - 0	0.800
山田 (TRY8)					○ 2 21 - 18					0.569	
永田 (フリー)	/		× 1 22 - 24 21 - 12 2				○ 2 21 - 11 21 - 17 0		1 - 1	0.600	2
原 (フリー)					18 - 21					0.548	
河野 (SKTナガミ)	/		× 0 12 - 21 2 - 21 2		× 0 11 - 21 17 - 21 2				0 - 2	0.000	3
内藤 (SKTナガミ)										0.333	

※	第2ブロック		亥川	相原	河野	中野	竹谷	大戸	勝敗	ゲーム率 得点率	順位
	亥川 (フレンズ)	/				○ 2 21 - 15 21 - 10 0		○ 2 26 - 28 21 - 11 1		2 - 0	0.800
相原 (Y.B.C)							○ 2 21 - 12			0.591	
河野 (みまバド)	/		× 0 15 - 21 10 - 21 2				× 1 11 - 21 21 - 19 2		0 - 2	0.200	3
中野 (W/UP)							× 1 13 - 21			0.405	
竹谷 (岩国市同好会)	/		× 1 28 - 26 11 - 21 2		○ 2 21 - 11 19 - 21 1				1 - 1	0.500	2
大戸 (岩国市同好会)										0.498	

注: 名前の左の※印は、各リーグの責任者です。
各ブロック1位のみが決勝トーナメントに出場できます。

女子A級ダブルス決勝トーナメント

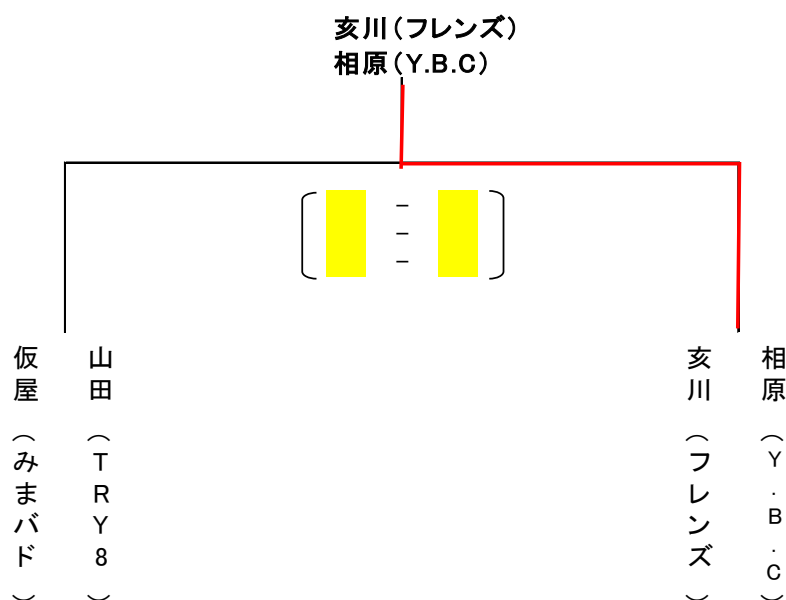

女子B級ダブルス級(予選リーグ)

第1ブロック	土井山	河村	林	田村	岡本	西村	野中	岩本	勝敗	ゲーム率 得点率	順位
※ 土井山 (みまパド)	/	○ 2	22 - 20	0	/	-	16 - 21	2	1 - 1	0.500	3
河村 (みまパド)			21 - 19	-			15 - 21				
林 (羽人)	20 - 22	2	/	/	11 - 21	2	-	-	0 - 2	0.000	4
田村 (羽人)	19 - 21				11 - 21						
岡本 (LiNKS)	-	/	21 - 11	/	/	/	21 - 13	0	2 - 0	1.000	1
西村 (Y.Y)	-		21 - 11				21 - 20				
野中 (山口県立大学)	21 - 16	○ 2	/	-	13 - 21	2	/	/	1 - 1	0.500	2
岩本 (山口県立大学)	21 - 15				20 - 21						

第2ブロック	玉見	松田	村田	藤村	河野	河野	勝敗	ゲーム率 得点率	順位
※ 玉見 (orange)	/	/	10 - 21	2	21 - 19	1	1 - 1	0.400	2
松田 (LiNKS)			12 - 21		10 - 21				
村田 (宇部シャトルズ)	21 - 10	○ 2	/	/	21 - 11	0	2 - 0	1.000	1
藤村 (下松ミラクル)	21 - 12				24 - 22				
河野 (クレッシェンド)	19 - 21	× 1	11 - 21	2	/	/	0 - 2	0.200	3
河野 (クレッシェンド)	21 - 10		22 - 24						
	13 - 21							0.470	

第3ブロック	山本	中山	酒井	徳原	丹野	松富	勝敗	ゲーム率 得点率	順位
※ 山本 (LiNKS)	/	/	18 - 21	2	14 - 21	2	0 - 2	0.000	3
中山 (LiNKS)			10 - 21		13 - 21				
酒井 (みまパド)	21 - 18	○ 2	/	/	21 - 14	2	1 - 1	0.600	2
徳原 (みまパド)	21 - 10				17 - 21				
丹野 (鬼Drive)	21 - 14	○ 2	14 - 21	1	/	/	2 - 0	0.800	1
松富 (前田クラブ)	21 - 13		21 - 17						
			21 - 10					0.566	

注: 名前の左の※印は、各リーグの責任者です。
予選リーグ第1ブロックは上位2チーム、第2、第3ブロックは上位1チームが、決勝トーナメントに出場できます。

女子B級ダブルス決勝トーナメント

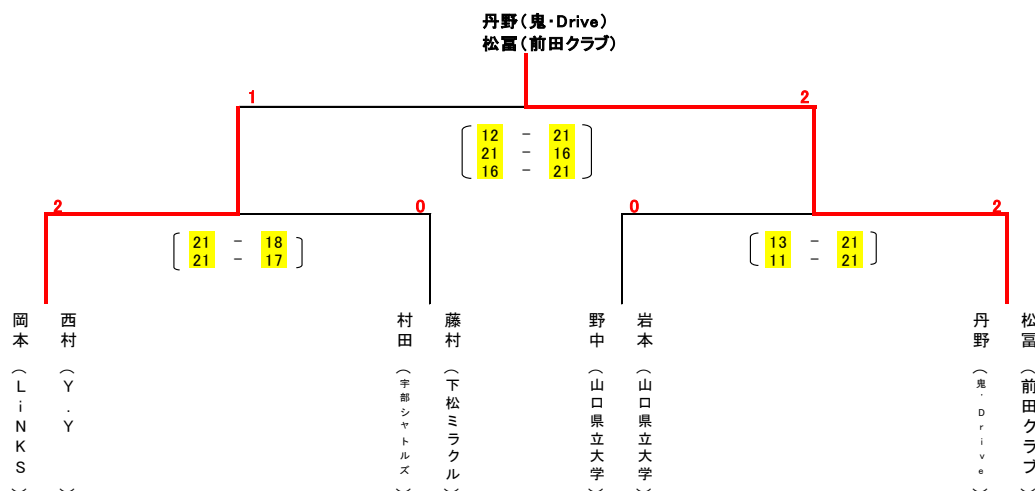

女子C級ダブルス級(予選リーグ)

※	第1ブロック		江川	江川	坂下	古谷	河野	松本	波田	村上	勝敗	ゲーム率 得点率	順位
	江川 (ラストィーズ)	/				21 - 19		-		13 - 21		0 - 2	0.200
江川 (ラストィーズ)	× 1			18 - 21	2	-		× 0	13 - 21	2	0 - 2	0.434	
坂下 (渦上BC)	19 - 21		/				21 - 15				2 - 0	0.800	2
古谷 (渦上BC)	○ 2	21 - 18			1	○ 2	21 - 8	0	-			2 - 0	
河野 (さちやんず)	-				15 - 21				3 - 21		0 - 2	0.000	4
松本 (さちやんず)	-				× 0	8 - 21	2		× 0	4 - 21	2	0 - 2	
波田 (関門)	21 - 13		/				21 - 3				2 - 0	1.000	1
村上 (関門)	○ 2	21 - 13			0	○ 2	21 - 4	0	-			2 - 0	

※	第2ブロック		田中	西村	長岡	長岡	黒田	吉村	野中	村本	勝敗	ゲーム率 得点率	順位
	田中 (さちやんず)	/				25 - 23		-		14 - 21		1 - 1	0.500
西村 (さちやんず)	× 1			8 - 21	2	-		○ 2	21 - 16	1	1 - 1	0.455	
長岡 (Wing)	23 - 25		/				21 - 18				2 - 0	0.800	1
長岡 (Wing)	○ 2	21 - 8			1	○ 2	21 - 13	0	-			2 - 0	
黒田 (GALAXY)	-				18 - 21				17 - 21		0 - 2	0.200	4
吉村 (GALAXY)	-				× 0	13 - 21	2		× 1	21 - 19	2	0 - 2	
野中 (S・U・O)	21 - 14		/				21 - 17				1 - 1	0.500	2
村本 (S・U・O)	× 1	16 - 21			2	○ 2	19 - 21	1	-			1 - 1	

注： 名前の左の※印は、各リーグの責任者です。
各ブロック上位2チームが決勝トーナメントに出場できます。

女子C級ダブルス決勝トーナメント

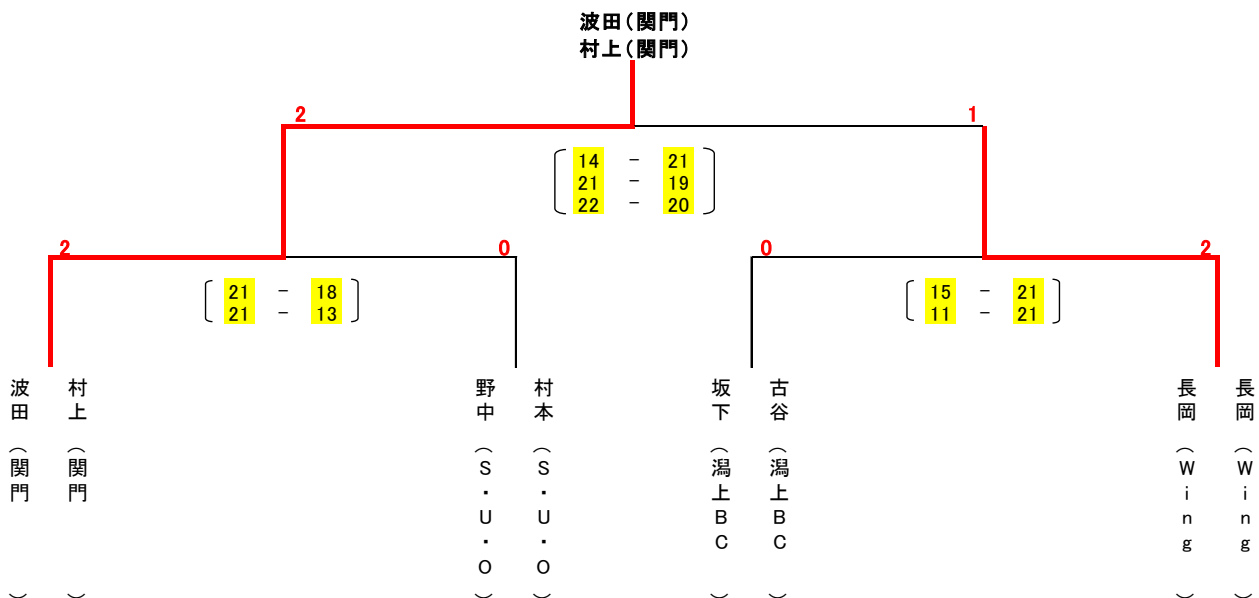

女子初級ダブルス(予選リーグ)

※	第1ブロック		西村	西村	松永	伊川	大村	竹田	勝敗	ゲーム率 得点率	順位
	西村 (萩ジュニア)	/				12 - 21		21 - 19		0 - 2	0.200
西村 (萩ジュニア)	× 0 8 - 21 2				× 1 15 - 21 2		0 - 2	0.418			
松永 (嘉川シャトルズ)	/		21 - 12		/		21 - 7		2 - 0	1.000	1
伊川 (嘉川シャトルズ)			○ 2 21 - 8 0				○ 2 21 - 5 0		2 - 0	0.724	
大村 (SC防府)	/		19 - 21		7 - 21		/		1 - 1	0.400	2
竹田 (SC防府)			○ 2 21 - 15 1	× 0 5 - 21 2					0.432		

※	第2ブロック		杉山	野村	坪根	小林	古木	前田	勝敗	ゲーム率 得点率	順位
	杉山 (嘉川シャトルズ)	/				21 - 10		22 - 20		2 - 0	0.800
野村 (嘉川シャトルズ)	○ 2 19 - 21 1				○ 2 21 - 15 0		2 - 0	0.588			
坪根 (嘉川シャトルズ)	/		10 - 21		/		17 - 21		0 - 2	0.200	3
小林 (嘉川シャトルズ)			× 1 21 - 19 2				× 0 15 - 21 2		0 - 2	0.405	
古木 (SC防府)	/		20 - 22		21 - 17		/		1 - 1	0.500	2
前田 (SC防府)			× 0 15 - 21 2	○ 2 21 - 15 0					0.507		

注: 名前の左の※印は、各リーグの責任者です。
各ブロック1位のみが決勝トーナメントに出場できます。

女子初級ダブルス決勝トーナメント

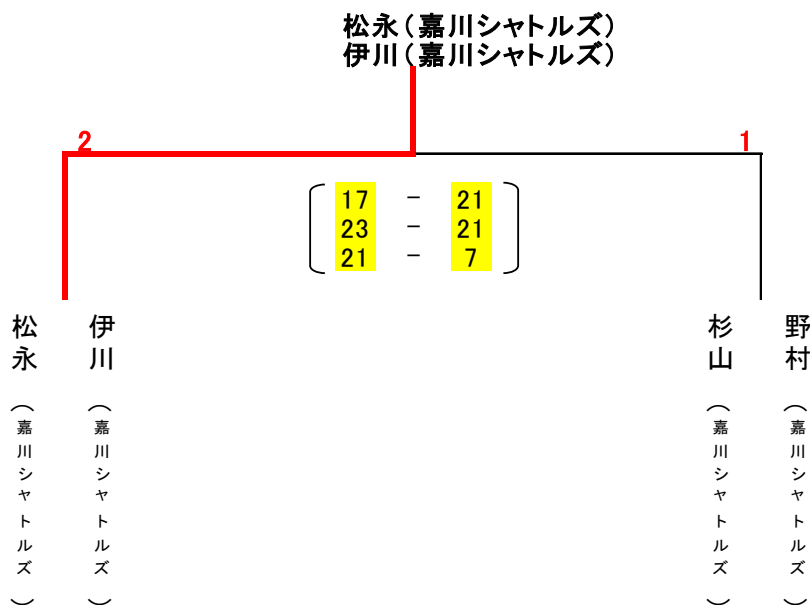

混合A級ダブルス

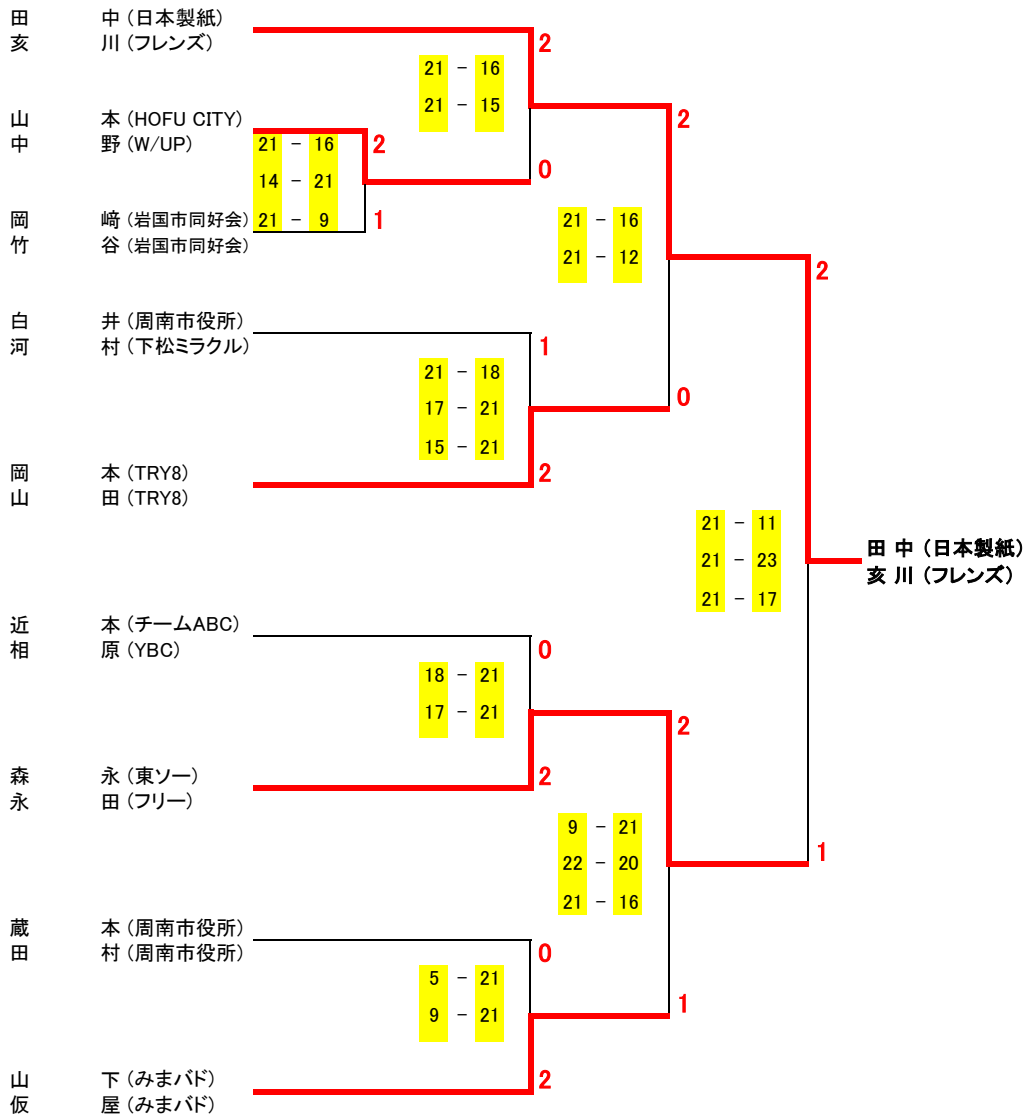

混合日級ダブルス

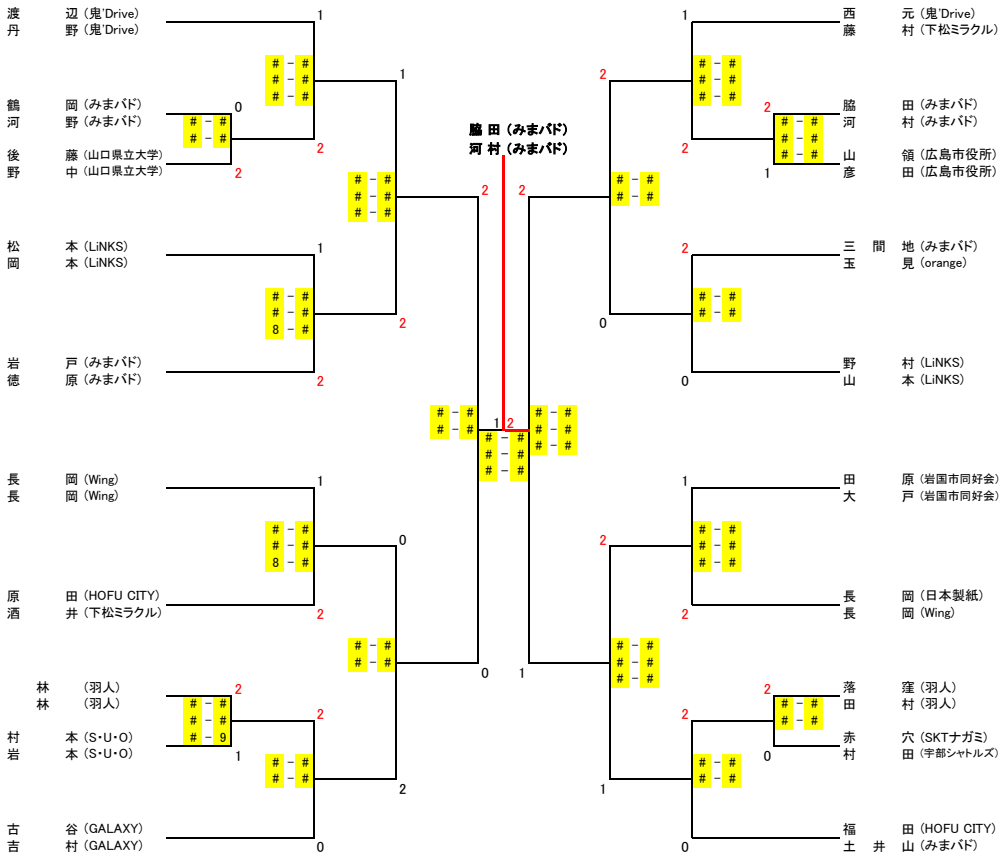

混合C級ダブルス

