

第54回 山陽小野田市オープンバドミントン大会成績表

令和6年3月24日(日)
山陽小野田市民体育館

※太字(朱書き)は昇級対象者

		第1位	第2位	第3位	第4位	
男子	A級	単	木村 聡志 (ffONODA)	矢田部 陸翔 (日立笠戸)	梅津 侑祐 (日立笠戸)	金子 晃 (ffONODA)
		複	木村 聡志 (ffONODA)	佐野 亮輔 (Chocolat)	()	()
			金子 均 (ファイナル)	田村 将大 (Chocolat)	()	()
	B級	単	田村 将大 (Chocolat)	稲津 孝義 (ffONODA)	西元 陸 (日立笠戸)	佐野 亮輔 (Chocolat)
		複	()	()	()	()
			()	()	()	()
	C級	単	松下 哲也 (宇部市役所)	石田 優平 (天界を目指す会)	横田 悠真 (勝山中学校)	齋藤 宏昌 (寝太郎8区)
		複	林 龍之介 (ロンパークラブ)	佐藤 紀夫 (アソエイト)	横田 悠真 (勝山中学校)	()
			西村 佳彦 (ロンパークラブ)	羽迫 幸博 (アソエイト)	市村 悠宇 (勝山中学校)	()
女子	A級	単	()	()	()	()
		複	()	()	()	()
			()	()	()	()
	B級	単	山田 律子 (ハイクリアー)	石本 暖々花 (天界を目指す会)	()	()
		複	()	()	()	()
			()	()	()	()
	C級	単	山木 愛絆 (勝山中学校)	浦 真音 (勝山中学校)	西村 莉穂 (萩ジュニアクラブ)	西村 莉杏 (萩ジュニアクラブ)
		複	浦 真音 (勝山中学校)	松谷 節子 (ハイクリアー)	()	()
			山木 愛絆 (勝山中学校)	松谷 美那 (ハイクリアー)	()	()

男子A級ダブルス (6組)

Aブロック		1	2	3	勝点	ゲーム率	ポイント率	順位
1	石丸 晏丸 天界を目指す会 中村 惇志 天界を目指す会		× ① 0 $\begin{pmatrix} 13 & - & 21 \\ 11 & - & 21 \end{pmatrix}$ 2	○ ⑤ 2 $\begin{pmatrix} 12 & - & 21 \\ 21 & - & 11 \\ 21 & - & 16 \end{pmatrix}$ 1	1			2
2	佐野 亮輔 Chocolat 田村 将大 Chocolat	○ 2 $\begin{pmatrix} 21 & - & 13 \\ 21 & - & 11 \end{pmatrix}$ 0		○ ③ 2 $\begin{pmatrix} 21 & - & 18 \\ 21 & - & 19 \end{pmatrix}$ 0	2			1
3	上田 大輔 ffONODA 稲津 孝義 ffONODA	× 1 $\begin{pmatrix} 21 & - & 12 \\ 11 & - & 21 \\ 16 & - & 21 \end{pmatrix}$ 2	× 0 $\begin{pmatrix} 18 & - & 21 \\ 19 & - & 21 \end{pmatrix}$ 2		0			3

Bブロック		1	2	3	勝点	ゲーム率	ポイント率	順位
1	貞廣 感 久保BC 長谷 洋祐 久保BC		○ ② 2 $\begin{pmatrix} 21 & - & 12 \\ 21 & - & 15 \end{pmatrix}$ 0	× ⑥ 0 $\begin{pmatrix} 8 & - & 21 \\ 14 & - & 21 \end{pmatrix}$ 2	1			2
2	西元 陸 日立笠戸 梅津 侑祐 日立笠戸	× 0 $\begin{pmatrix} 12 & - & 21 \\ 15 & - & 21 \end{pmatrix}$ 2		× ④ 0 $\begin{pmatrix} 14 & - & 21 \\ 12 & - & 21 \end{pmatrix}$ 2	0			3
3	木村 聡志 ffONODA 金子 晃 ffONODA	○ 2 $\begin{pmatrix} 21 & - & 8 \\ 21 & - & 14 \end{pmatrix}$ 0	○ 2 $\begin{pmatrix} 21 & - & 14 \\ 21 & - & 12 \end{pmatrix}$ 0		2			1

男子A級ダブルス決勝トーナメント

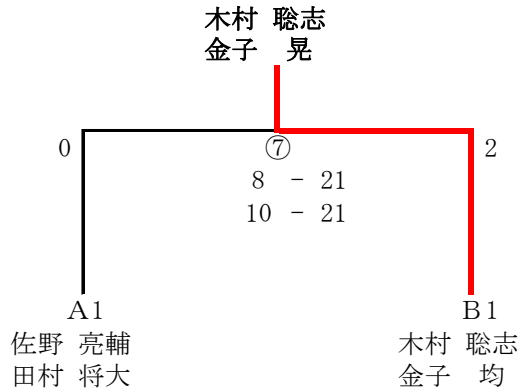

男子C級ダブルス (7組)

Aブロック		1	2	3	4	勝点	ゲーム率	ポイント率	順位
1	佐藤 紀夫 アソシエイト	/	○ ①	○ ⑤	/	2	4 ÷ 5 = 0.8		1
	羽迫 幸博 アソシエイト		2 $\begin{pmatrix} 21 & - & 18 \\ 20 & & 22 \\ 21 & - & 15 \end{pmatrix}$ 1	2 $\begin{pmatrix} 21 & - & 10 \\ & & \\ 21 & - & 17 \end{pmatrix}$ 0					
2	杉山 克茂 厚狭ハドミントン教室	×	/	/	× ⑦	0	2 ÷ 6 = 0.33		3
	浜田 雄基 厚狭ハドミントン教室								
3	石田 優平 天界を目指す会	×	/	/	× ③	0	1 ÷ 5 = 0.2		4
	古野 怜児 天界を目指す会								
4	林 龍之介 ロンパークラブ	/	○	○	/	2	4 ÷ 6 = 0.67		2
	西村 佳彦 ロンパークラブ		2 $\begin{pmatrix} 18 & - & 21 \\ 21 & - & 15 \\ 21 & - & 16 \end{pmatrix}$ 1	2 $\begin{pmatrix} 15 & - & 21 \\ 22 & - & 20 \\ 21 & - & 11 \end{pmatrix}$ 1					

Bブロック		1	2	3	勝点	ゲーム率	ポイント率	順位
1	松下 哲也 宇部市役所	/	× ②	○ ⑥	1			2
	福重 祥文 ミスボくすのき		0 $\begin{pmatrix} 19 & - & 21 \\ 20 & - & 22 \end{pmatrix}$ 2	2 $\begin{pmatrix} 21 & - & 12 \\ & & \\ 21 & - & 15 \end{pmatrix}$ 0				
2	横田 悠真 勝山中学校	○	/	○ ④	2			1
	市村 悠宇 勝山中学校							
3	綾城 明美 潟上BC	×	×	/	0			3
	吉村 卓夫 潟上BC		0 $\begin{pmatrix} 12 & - & 21 \\ & & \\ 15 & - & 21 \end{pmatrix}$ 2					

男子C級ダブルス決勝トーナメント

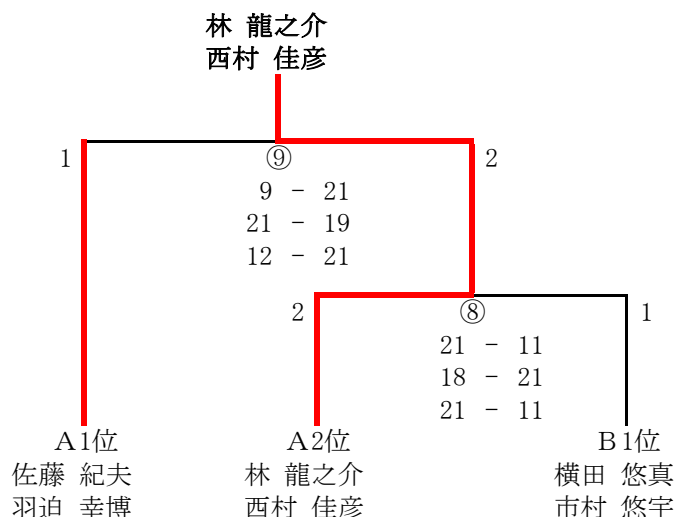

女子C級ダブルス (5組)

	1	2	3	4	5	勝点	ゲーム率	ポイント率	順位
1 堀 葉子 厚狭バドミントン教室 篠田 詩織 厚狭バドミントン教室		× ^④ 1 $\begin{bmatrix} 15 & - & 21 \\ 21 & - & 16 \\ 13 & - & 21 \end{bmatrix}$ 2			○ ^① 2 $\begin{bmatrix} 21 & - & 11 \\ 21 & - & 9 \end{bmatrix}$ 0	1			3
2 浦 真音 勝山中学校 山木 愛絆 勝山中学校	○ 2 $\begin{bmatrix} 21 & - & 15 \\ 16 & - & 21 \\ 21 & - & 13 \end{bmatrix}$ 1		○ ^② 2 $\begin{bmatrix} 21 & - & 2 \\ 21 & - & 4 \end{bmatrix}$ 0			2	4 ÷ 5 = 0.8		2
3 西村 莉穂 萩ジュニアクラブ 西村 莉杏 萩ジュニアクラブ		× 0 $\begin{bmatrix} 2 & - & 21 \\ 4 & - & 21 \end{bmatrix}$ 2		× ^⑤ 0 $\begin{bmatrix} 2 & - & 21 \\ 3 & - & 21 \end{bmatrix}$ 2		0	0 ÷ 4 = 0	11 ÷ 95 = 0.12	5
4 松谷 節子 ハイクラー 松谷 美那 ハイクラー			○ 2 $\begin{bmatrix} 21 & - & 2 \\ 21 & - & 3 \end{bmatrix}$ 0		○ ^③ 2 $\begin{bmatrix} 21 & - & 11 \\ 21 & - & 7 \end{bmatrix}$ 0	2	4 ÷ 4 = 1		1
5 森岡 美代子 はっする 柿迫 栄子 はっする	× 0 $\begin{bmatrix} 11 & - & 21 \\ 9 & - & 21 \end{bmatrix}$ 2			× 0 $\begin{bmatrix} 11 & - & 21 \\ 7 & - & 21 \end{bmatrix}$ 2		0	0 ÷ 4 = 0	38 ÷ 122 = 0.31	4

女子C級ダブルス決勝トーナメント

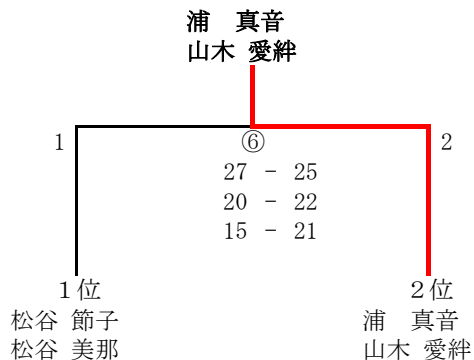

男子A級シングルス (9組)

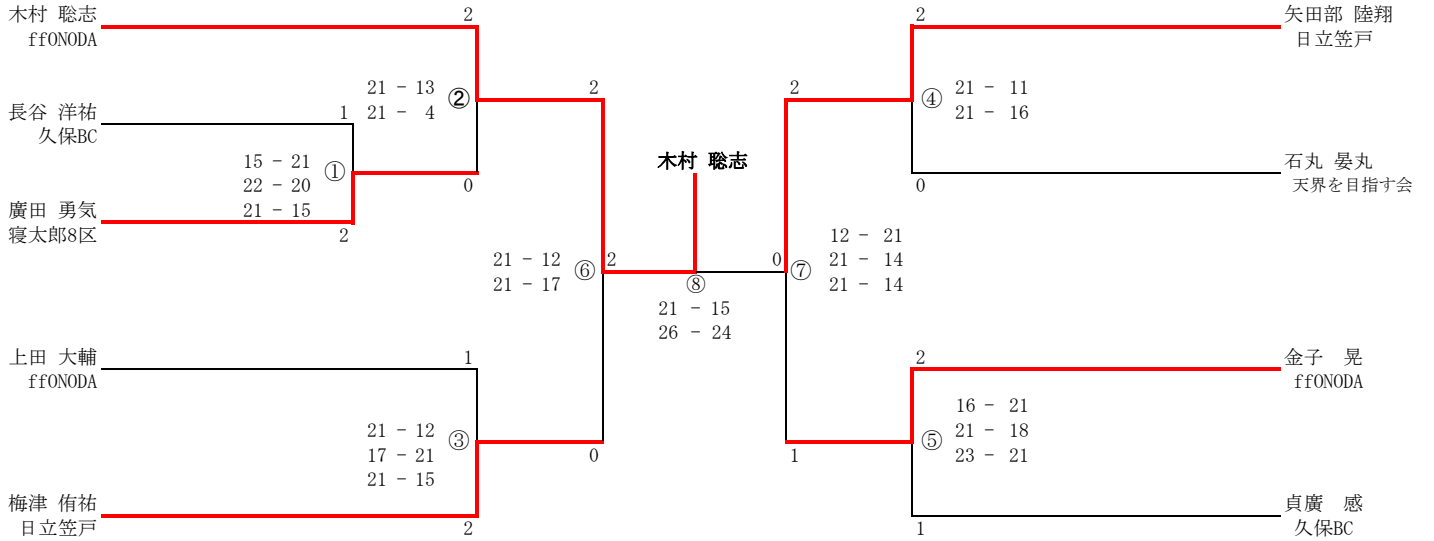

男子B級シングルス (5組)

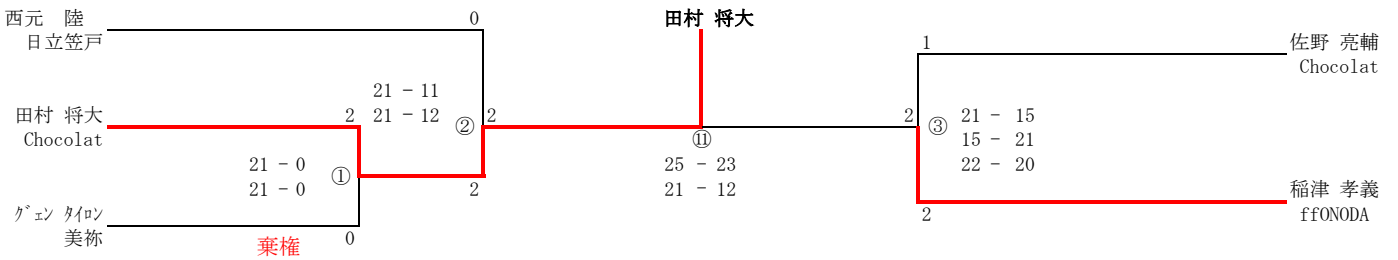

男子C級シングルス (11組)

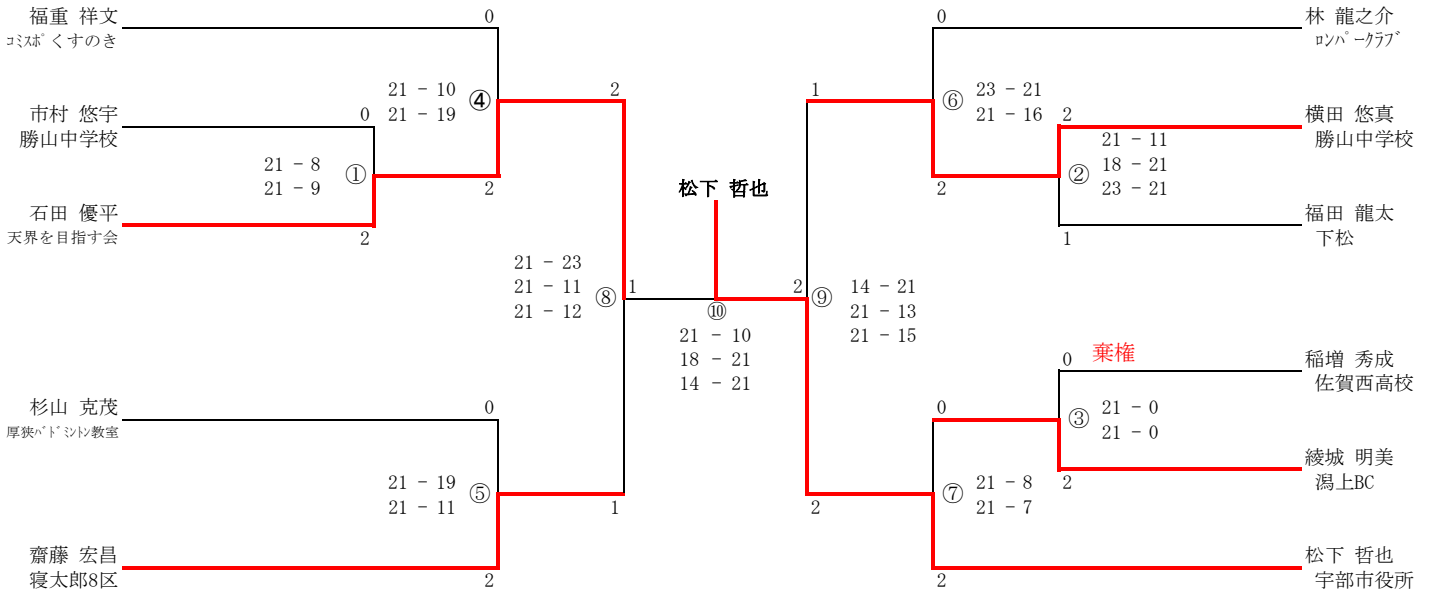

女子B級シングルス (2組)

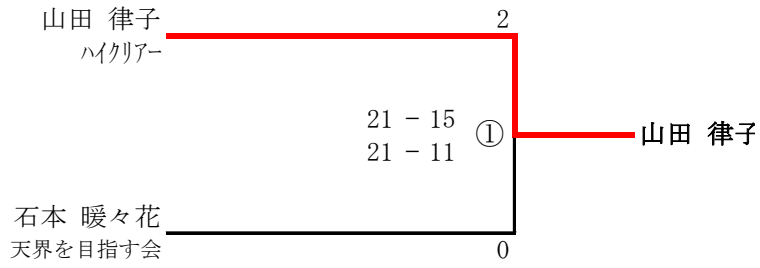

女子C級シングルス (4組)

